



AMM44BESH
AMM44BEWH
AMM44BEBH

STIMAȚI DOMNI ȘI DOAMNE!

Dispozitivul brandului HANSA combină ușurința excepțională de deservire și performanța excelentă. Fiecare dispozitiv, înainte de a părăsi fabrica a fost testat cu exactitate din punct de vedere al siguranței și funcționalității.

Vă rugăm să citiți cu atenție această instrucțiune înainte de a porni dispozitivul.

În continuare veți găsi explicații ale simbolurilor care apar în această instrucțiune:



Informații importante cu privire la siguranța utilizatorului cât și la utilizarea corectă a dispozitivului.



Indicații cu privire la folosirea echipamentului.



Pericolele care iau naștere de pe urma manipulării incorecte a echipamentelor cât și a activităților care pot fi realizate numai de către o persoană calificată, cum ar fi de ex. angajat al service-ului producătorului.



Informații cu privire la protecția mediului înconjurător.



Interdicția cu privire la realizarea anumitor activități de către utilizator.

CUPRINS

INFORMAȚII TEHNICE	2
MIJLOACE DE PRECAUȚIE	3
INDICAȚII CU PRIVIRE LA SIGURANȚA DE UTILIZARE	4
ÎNDEPĂRTAREA / ARUNCAREA LA FIER VECHI A ECHIPAMENTELOR UZATE	8
INSTALAREA CIRCUITULUI DE PROTECȚIE	9
VASE	10
SETAREA CUPTORULUI	12
INSTALAREA PLATOULUI ROTATIV	12
INSTALAREA DISPOZITIVULUI	13
DESERVIRE	14
DEPANARE	20
CURĂȚARE	20
GARANȚIE, MANIPULAREA POST-VÂNZARE	21
SFATURI PRACTICE	22
MONTAJUL DISPOZITIVULUI PRIN INCORPORARE ÎN MOBILIER	24

INFORMAȚII TEHNICE

Model	AMM44BESH / AMM44BEWH / AMM44BEBH
Alimentare	230V~ / 50Hz
Frecvența de lucru [MHz]	2450
Nivelul zgomotului [dB(A) re 1pW]	63
Consum de energie [W]	3350
Puterea nominală de ieșire a microundelor [W]	900
Puterea nominală de ieșire a grătarului	1750
Capacitatea cuptorului [l]	44
Diametrul farfuriei rotitoare [mm]	360
Dimensiuni externe (înălț x lăț x adânc) [mm]	455,5 x 595 x 568,5
Dispozitivul este destinat pentru incorporare	V
Masa netă [kg]	41



Aparatul este destinat numai pentru uz casnic.

Producătorul își rezervă dreptul de a efectua modificări care nu vor afecta funcționarea.



Ilustrațiile din această instrucțiune de deservire au numai caracter ilustrativ. Întregul echipament al dispozitivului este prezentat în capitolul corespunzător.



PENTRU EVITAREA EXPUNERII EXCESIVE LA ACȚIUNEA ENERGIEI MICROUNDDELOR



Nu încercați să deserviți acest cuptor cu ușa deschisă, deoarece funcționarea cu ușa deschisă poate duce la expunerea nocivă a acțiunii energiei microundelor. Este important să nu dezactivați blocadele de siguranță și să nu manipulați la acestea.



Nu se recomandă amplasarea nici unui obiect între suprafața frontală și ușa cuptorului cu microunde și nici nu trebuie să permiteți ca murdăria sau resturile de detergent să se acumuleze pe suprafețele de etanșare.



Nu puneți în funcțiune cuptorul cu microunde dacă acesta este deteriorat. Este deosebit de important ca ușa cuptorului să se închidă bine și să nu existe nici o deteriorare a:

1 ușilor (lovituri, crăpături)

2 balamale și broaște (rupte, crăpate sau care nu sunt prinse bine)

3 garniturile ușilor și suprafețele de etanșare



Reglarea, întreținerea și reparațiile cuptorului cu microunde trebuie realizate numai de către personalul calificat din service-ul producătorului. În special, este vorba de lucrările legate de îndepărtarea capacului care protejează utilizatorul de radiațiile microundelor.



Dispozitivul și cablul de alimentare cu curent electric al acestuia păstrați-le într-un loc care nu se află la îndemâna copiilor.



Cuptorul cu microunde nu trebuie montat în dulap*



AVERTIZARE: Acest dispozitiv cât și piesele componente ale acestuia sunt fierbinți în timpul folosirii. Trebuie să evitați contactul cu aceste piese fierbinți. Copii care nu au atins vârsta de 8 ani nu trebuie să se afle în apropierea dispozitivului cu excepția cazului în care aceștia se află sub supravegherea unei persoane adulte;











Dispozitivul nu trebuie curățat cu ajutorul aburilor





Suprafața dulapului poate să se încălzească atunci când este folosit cuptorul cu microunde;

* se referă la dispozitivele care nu sunt destinate pentru incorporare

-  CITIȚI CU ATENȚIE ȘI PĂSTRAȚI PENTRU VIITOR. Pentru a reduce riscul de incendiu, rănire a oamenilor sau a expunerii excesive la energia microundelor în timpul utilizării dispozitivului, vă rugăm să respectați următoarele reguli de siguranță de bază :
-  Citiți instrucțiunea de deservire înainte de a pune în funcțiune dispozitivul.
-  Indispensabilă este supravegherea cu scopul de a micșora pericolul de incendiu în interiorul camerei cuptorului.
-  Folosiți acest dispozitiv numai pentru scopul descris în instrucțiunea de deservire. Nu utilizați substanțe chimice corodante în interiorul dispozitivului. Cuptor este conceput special pentru încălzirea sau fierberea hranei. Acesta nu este destinat pentru a fi folosit în industrie și laborator.
-  AVERTIZARE: Atunci când dispozitivul este folosit în tribul combinat, copii pot folosi acest cuptor numai sub supravegherea persoanelor adulte datorită temperaturii înalte pe care o generează acesta.
-  AVERTIZARE: Lichidele și alte produse alimentare nu trebuie încălzite în recipiente închise ermetic, deoarece acestea pot exploda;
-  AVERTIZARE: Acest dispozitiv poate fi utilizat de copii care au vârsta de peste 8 ani și mai mari, de către persoane cu capacități fizice, senzoriale și mentale limitate și de către persoane fără experiență și care nu cunosc dispozitivul, atunci când acestea sunt supravegheate sau au fost instruite cu privire la utilizarea dispozitivului în siguranță care le sunt transmise de către persoanele care sunt răspunzătoare de siguranța lor. Nu lăsați copii să se joace cu dispozitivul. Curățarea și conservarea dispozitivului nu trebuie realizată de către copii cu excepția cazului în care aceștia au peste 8 ani și sunt supravegheate de către o persoană competentă.
-  Folosiți numai vase care pot fi folosite în cuptoarele cu microunde;
-  În cazul încălzirii alimentelor în recipiente de plastic sau de hârtie, trebuie supravegheat modul de funcționare a cuptorului cu microunde datorită posibilității de aprindere a recipientelor;

* Se referă la dispozitivele echipate cu grătar

- 

Dacă observați fum și / sau foc, opriți aparatul sau deconectați-l de la rețeaua electrică și lăsați ușa închisă până când flăcările se vor stinge;
Încălzirea diferitelor băuturi în cuptorul cu microunde poate cauza fierberea întârziată, de aceea, trebuie să fiți foarte atenți atunci când veți deplasa recipientul;
- 

Detaliile cu privire la curățarea elementelor de etanșare a ușii și a pieselor adiacente se găsesc în secțiunea corespunzătoare a acestei instrucțiuni.
- 

Cuptorul trebuie curățat sistematic și trebuie înlăturate toate resturile de mâncare depuse
- 

În cazul în care cuptorul nu va fi păstrat în curățenie acest lucru poate cauza deteriorarea suprafeței fapt care poate influența negativ durabilitatea dispozitivului și poate conduce la situații periculoase
- 

Atenție! În cazul în care cablul de alimentare ne-detășabil va fi deteriorat, acesta trebuie imediat înlocuit cu unul care provine de la producător sau într-un atelier de specialitate sau de către o persoană calificată pentru a evita pericolul.
- 

Înainte de a începe utilizarea cuptorului trebuie ars încălzitorul grătarului (în momentul arderii încălzitorului, din grilajul de aerisire a cuptorului poate ieși fum)*:

 - porniți în încăperea ventilația sau deschideți fereastra,
 - setați funcțiile cuptorului pe funcționarea grătarului pentru circa 3 min și încălziți încălzitorul grătarului fără a încălzi nici un fel de mâncare.
- 

Cuptorul trebuie să fie amplasat pe o suprafață nivelată.
- 

Farfuria rotativă și ansamblul căruciorului rotativ trebuie să fie montate în cuptorul cu microunde în timpul funcționării acestuia. Felul de mâncare care va fi pregătit trebuie pus cu atenție pe platoul rotativ și apoi trebuie manipulat cu grijă pentru ca acesta să nu se spargă.
- 

Utilizarea incorectă a platoului pentru rumenire poate cauza datorită temperaturii ridicate, crăparea măsuței rotative.
- 

Folosiți numai pungi cu dimensiuni adecvate pentru gătit în cuptoare cu microunde.

* Se referă la dispozitivele echipate cu grătar



Cuptorul are mai multe întrerupătoare care protejează împotriva emisieii radiațiilor, atunci când ușa este deschisă. Nu se permite manipularea la aceste întrerupătoare.



Nu porniți cuptorul cu microunde care este gol. Pornirea cuptorului gol sau în cazul în care este introdus un fel de mâncare care are o cantitate mică de apă, poate conduce la incendiu, ocazional, scoaterea de scânteii sau defectarea învelișului camerei interioare.



Nu pregătiți feluri de mâncare direct pe platoul rotativ. Supraîncălzirea locală a platoului rotativ poate cauza crăparea acestuia.



Nu încălziți biberoanele sau alimentele pentru bebeluși în cuptoarele cu microunde. Poate avea loc o încălzire neuniformă care poate conduce la leziuni fizice.



Nu folosiți recipiente cu gât înalt, așa cum ar fi sticlulețele pentru siropuri.



Nu prăjiți în ulei și în vas înalt în cuptorul cu microunde.



Nu conservați nici un fel de produse în borcane sau alte recipiente în cuptorul cu microunde, deoarece nu întotdeauna întregul conținut al borcanului atinge temperatura de fierbere.



Nu folosiți cuptorul cu microunde în scopuri comerciale. Acest dispozitiv este destinat pentru a fi utilizat în casă sau în locuri, cum ar fi *: bucătărie pentru angajați; în magazine, birouri sau alte medii de lucru, utilizarea de către clienții hotelurilor, motelurilor și alte facilități rezidențiale, în clădiri din mediul rural, în unități de cazare *; Pentru a evita fierberea întârziată a lichidelor fierbinți și a băuturilor și arderea degetelor în timpul manipulării acestora, lichidul trebuie amestecat înainte de a fi introdus în cuptor și apoi încă o dată cam pe la jumătatea timpul setat. După scurgerea timpului setat recipientul trebuie lăsat încă un scurt timp în cuptor, apoi mai trebuie amestecat o dată lichidul înainte de scoaterea recipientului din cuptor.



Nu trebuie să uitați că, felul de mâncare se găsește în cuptorul cu microunde pentru a evita arderea din cauza fierberii excesive.



Atunci când dispozitivul este folosit în tribul combinat, copii pot folosi acest cuptor numai sub supravegherea persoanelor adulte datorită temperaturii înalte pe care o generează acesta *



Acest dispozitiv nu este destinat pentru a fi utilizat de către persoane (inclusiv copii) cu capacități fizice, senzoriale sau mentale limitate sau de către persoane care nu au experiență sau nu cunosc dispozitivul sau, cu excepția cazului în care utilizarea acestuia are loc sub supraveghere sau în conformitate cu instrucțiunea de utilizare a dispozitivului, transmisă de către persoanele răspunzătoare de siguranța acestora. Aveți grijă la copii, nu-i lăsați să se joace cu echipamentul.



Nu fierbeți excesiv mâncărurile.



Nu folosiți interiorul cuptorului cu microunde pentru depozitarea diverselor obiecte. Nu păstrați în interiorul cuptorului obiecte inflamabile, pâine, biscuiți, produse din hârtie etc. În cazul în care trăsnetul lovește în linia de alimentare cu curent electric, cuptorul cu microunde poate porni automat fără comandă.



Înainte de a introduce în cuptorul cu microunde recipiente/pungi de hârtie sau din plastic înlăturați de pe acestea clemele, dispozitivele de prindere și mânerele metalice.



Cuptorul cu microunde trebuie să aibă legătură la pământ. Acesta poate fi conectat numai la o priză care are un conductor protector corespunzător. Vezi "Instalația circuitului de protecție"



















Unele produse, cum ar fi ouăle întregi (fierte și / sau crude), apa cu ulei sau grăsime, recipiente sigilate și borcane de sticlă închise pot exploda și, prin urmare, nu ar trebui să fie încălzite în cuptorul cu microunde.



Funcționarea cuptorului cu microunde trebuie să aibă loc numai sub supravegherea permanentă a persoanelor adulte. Nu trebuie să permitem ca, copii să aibă acces la elementele de comandă și nici ca aceștia să se joace cu dispozitivul.

* Se referă la dispozitivele echipate cu grătar

-  Nu puneți în funcțiune cuptorul atunci când aceasta are deteriorată șina de racordare sau ștecherul, dacă acesta nu funcționează corect sau dacă acesta este defect sau a fost scăpat din mâini.
-  Nu se permite acoperirea și nici blocarea orificiilor de aerisire ale cuptorului cu microunde.
-  Cuptorul cu microunde nu poate fi folosit și nici depozitat în afara încăperilor.
-  Nu folosiți cuptorul în apropierea apei, în apropierea chiuvetei de bucătărie, în încăperi cu umezeală sau în apropierea piscinei.
-  Nu scufundați în apă cablul de alimentare cu curent electric și nici ștecherul.
-  Cablul de alimentare cu curent electric trebuie ținut departe de suprafețele calde.
-  Nu permiteți ca, cablul de alimentare cu curent electric să atârne pe marginea mesei sau a blatului.
-  Dispozitivul trebuie folosit cu rama decorativă montată*
-  Suprafața compartimentului din interior este fierbinte după ce cuptorul cu microunde a fost folosit.
-  Cuptorul și cablul de alimentare al acestuia trebuie verificat sistematic din punctul de vedere al defectelor care pot apare. În cazul în care veți observa orice fel de defecte nu puteți folosi cuptorul.
-  Dacă dispozitivul nu este păstrat curat, suprafața sa se poate degrada, ceea ce va reduce durata de viață a dispozitivului și poate conduce la situații periculoase.
-  Dispozitivul nu este destinat utilizării împreună cu un temporizator extern sau un sistem de comandă de la distanță separat.
-  În timpul utilizării, dispozitivul devine foarte fierbinte. Aveți grijă să nu atingeți elementele de încălzire din interiorul cuptorului.**
-  Suprafața dulapului pentru incorporare poate să se încălzească*
-  Ștecherul dispozitivului trebuie să fie ușor accesibil pentru a permite deconectarea dispozitivului
-  Trebuie să folosiți numai termo-sonda care este atașată la acest dispozitiv.***

* se referă la dispozitivele prevăzute pentru incorporare



DESPACHETARE



Dispozitivul este protejat pe toată perioada transportului. Vă rugăm ca după ce despachetați aparatul să aruncați elementele ambalajului astfel încât acest lucru să nu dăuneze mediului înconjurător.

Toate materialele folosite pentru ambalaj nu dăunează mediului sunt

100% reciclabile și au fost marcate cu simbolul corespunzător.

Atenție! Materialele din ambalaj (sacii din polietilen, bucățile de stiropian etc.) nu trebuie lăsate la îndemâna copiilor pe durata despachetării.



RETRAGEREA DIN EXPLOATARE



După ce cuptorul cu microunde nu mai poate fi utilizat, acesta nu poate fi aruncat împreună cu alte deșeuri comunale ci trebuie predat la un punct de colectare și reciclare a echipamentelor electrice și electronice. Despre acest lucru ne informează simbolul care se găsește amplasat pe produs, instrucțiunea de deservire sau pe ambalajul acestuia.

Materialele folosite în construcția dispozitivului sunt adecvate pentru re-folosire, în conformitate cu marcajul lor. Datorită re-utilizării, utilizării materialelor sau datorită altor forme de utilizare a dispozitivelor vechi, contribuiți la protejarea mediului înconjurător.

Informații cu privire la punctul prevăzut pentru eliminarea dispozitivelor vechi le puteți obține de la administrația comunală.

INSTALAREA CIRCUITULUI DE PROTECȚIE

PERICOL

Pericol de electrocutare în momentul atingerii - unele componente interne pot provoca leziuni grave sau deces. Nu demontați acest dispozitiv.

AVERTIZARE

Pericol de electrocutare. Folosirea incorectă a împământării poate conduce la electrocutare. Nu introduceți ștecherul în priză până ce dispozitivul nu va fi instalat corect și nu va fi verificată împământarea.

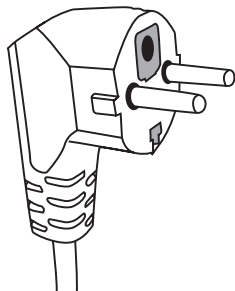

Acest dispozitiv trebuie să aibă legătură la pământ. În cazul scurtcircuitului electric legătura la pământ micșorează pericolul de electrocutare asigurând scurgerea curentului electric. Dispozitivul este echipat într-un cablu de împământare cu un ștecher corespunzător. Ștecherul trebuie introdus într-o priză care este instalată corect și are realizată legătura la pământ.

În cazul în care nu înțelegi pe deplin instrucțiunea de împământare sau în cazul în care aveți dubii dacă dispozitivul este corect împământat, trebuie să luați legătura cu un electrician calificat sau cu un tehnician al service-ului.

Dacă va fi nevoie să utilizați un prelungitor trebuie folosit numai un cablu cu trei conductoare care are o priză cu electrod.

Producătorul nu este răspunzător pentru dauna sau prejudiciul rezultat din conectarea cuptorului cu microunde la o sursă de alimentare cu curent electric fără un circuit de protecție sau cu un circuit de protecție inoperant.

Cablul de alimentare este scurt pentru a minimiza pericolele care rezultă din încurcarea cablului sau datorită împiedicării din cauza unui cablu prea lung.

În cazul în care veți folosi un prelungitor:

- Datele electrice nominale ale prelungitorului trebuie să fie cel puțin atât de mari ca datele nominale electrice ale dispozitivului.
- Prolungitorul trebuie să fie un cablu cu trei conductoare, cu legătură la pământ,
- Cablul lung ar trebui astfel condus încât să nu atârne peste blatul sau peste masă, de unde ar putea fi tras de către copii sau ar putea fi agățat neintenționat.

AVERTIZARE



Pericol de rănire a oamenilor. Recipientele închise ermetic pot exploda. Recipientele închise trebuie deschise, iar pungile de plastic trebuie găurite înainte de a începe procesul de încălzire.

Materiale care pot fi folosite în cuptor și de care trebuie să ne ferim atunci când vrem să folosim cuptorul cu microunde.

Unele vase ne-metalice nu pot fi utilizate în cuptorul cu microunde. În cazul în care aveți dubii puteți testa vasul respectiv procedând în conformitate cu procedura de mai jos:

Testarea vasului:

1 Umpleți recipientul care poate fi folosit în cuptorul cu microunde cu 1 ceașcă de apă rece (250 ml), la fel procedați și în ceea ce privește vasul pe care doriți să îl testați.

2 Fierbeți la puterea maximală timp de 1 minut.

3 Atingeți vasul cu atenție. Dacă vasul este cald atunci acest tip de vas nu poate fi folosit în cuptorul cu microunde.

4 Nu depășiți timpul de gătire de 1 minut.

Materiale care nu pot fi folosite în cuptorul cu microunde.

Tipul de vas	Observații
Tavă din aluminiu	Poate cauza formarea arcului electric. Felul de mâncare de pe acest tip de platou trebuie pus într-un vas care poate fi folosit în cuptoarele cu microunde.
Cutie de carton cu mâner metalic.	Poate cauza formarea arcului electric. Felul de mâncare de pe acest tip de platou trebuie pus într-un vas care poate fi folosit în cuptoarele cu microunde.
Metal sau vase cu ramă metalică.	Metalul devine scut împotriva energiei microundelor care încălzesc alimentele. Rama metalică poate cauza formarea arcului electric.
Încuierii metalice - răsucite	Pot cauza formarea arcului electric și pot conduce la incendii în cuptor.
Pungi de hârtie	Pot provoca incendii în cuptor.
Spuma din material plastic	Spuma de plastic se poate topi sau poate contamina lichidul care se găsește în interiorul acesteia atunci când este expusă la temperaturi ridicate.
Lemnul	Lemnul devine foarte uscat atunci când este folosit în cuptorul cu microunde și poate crăpa sau poate să se rupă.

Materiale care pot fi folosite în cuptorul cu microunde.

Tipul de vas	Observații
Folie de aluminiu	Numai sub formă de acoperitoare. Bucățile mici, netede de folie pot fi folosite pentru acoperirea bucăților subțiri de carne de vită sau de porc sau de carne de pasăre, pentru a evita rumenirea excesivă. Poate să aibă loc o descărcare de tip arc, atunci când folia este amplasată mult prea aproape de pereții cuptorului. Folia trebuie să se găsească la o distanță de cel puțin 2.5 cm față de pereții cuptorului.
Platoul folosit pentru rumenirea mâncărilor	Respectați instrucțiunile producătorului. Fundul platoului folosit pentru rumenire trebuie să se găsească cel puțin 5 mm deasupra platoului rotativ. Utilizarea incorectă poate conduce la crăparea platoului rotativ.
Vasele pentru masa de prânz	Numai cele care pot fi folosite în cuptorul cu microunde. Respectați instrucțiunile producătorului. Nu folosiți vasele care sunt crăpate sau crestate.
Borcanele de sticlă	Întotdeauna trebuie dat la o parte capacul acestora. Folosiți-le numai pentru încălzirea mâncărilor până la temperatura corespunzătoare. Cea mai mare majoritate a borcanelor nu este rezistentă la temperaturi ridicate și pot crăpa.

VASE

RO

Vasele de sticlă	În cuptorul cu microunde folosiți numai vasele de sticlă rezistente la temperaturi ridicate, refractare. Asigurați-vă că acestea nu au rame metalice. Nu folosiți vasele care sunt crăpate sau crestate.
Pungile pentru pregătirea mâncărilor în cuptorul cu microunde.	Respectați instrucțiunile producătorului. Nu strângeți pungile cu dispozitive de închidere metalice.
Farfurii și căni din hârtie.	Trebuie să faceți crestături pentru a permite ieșirea aburilor. Folosiți-le numai pentru fierbere scurtă/încălzire. În timpul procesului de pregătire a mâncărilor nu lăsați cuptorul cu microunde ne-supravegheat.
Prosoapele de hârtie	Pot fi folosite pentru acoperirea mâncărilor care vor fi pregătite în cuptorul cu microunde pentru a absoarbe grăsimea. Folosiți-le numai în cazul gătirii scurte sub permanentă supraveghere.
Hârtia de pergament	Poate fi folosită pentru a evita stropirea cuptorului în interior sau ca ambalaj împotriva evaporării.
Materiale sintetice	Numai cele care pot fi folosite în cuptorul cu microunde. Trebuie să posede eticheta „pentru cuptoarele cu microunde”. Unele recipiente din plastic devin foarte moi atunci când alimentele din interiorul lor se încălzesc. „Pungile pentru pregătirea mâncărilor „ și pungile de plastic închise ermetic trebuie să găurite pentru ca acestea să aibă orificii de aerisire în conformitate cu indicațiile de pe ambalaj.
Ambalaje de plastic.	Numai cele care pot fi folosite în cuptorul cu microunde. Pot fi folosite pentru acoperirea mâncărilor în timpul procesului de gătire cu scopul de a menține umiditatea. Nu se permite ca ambalajele de plastic să atingă alimentele.
Termometrele	Numai cele care pot fi folosite în cuptorul cu microunde. (termometre pentru carne și zahăr).
Hârtie ceruită	Poate fi folosită sub forma unui capac pentru a preveni stropirea interiorului cuptorului cu alimente și pentru menținerea umidității.

Materialul din care este fabricat vasul	Microunde	Grătar	Modul Combi
Sticlă termorezistentă	DA	DA	DA
Sticlă care nu este rezistentă din punct de vedere termic	NU	NU	NU
Ceramica termorezistentă	DA	NU	NU
Vase sintetice care pot fi în siguranță folosite în cuptorul cu microunde	DA	NU	NU
Hârtie folosită în bucătărie	DA	NU	NU
Recipient metalic	NU	DA	NU
Trepied metalic (se găsește în echipamentul cuptorului)*	NU	DA	NU
Folie din aluminiu și vase din aluminiu	NU	DA	NU

* Disponibil în modele selectate

SETAREA CUPTORULUI

RO

Denumirea componentelor din echipamentul cuptorului

Scoateți cuptorul și toate celelalte materiale din cutia de carton și din camera cuptorului. Cuptorul este livrat cu următorul echipament:

Farfuria rotativă	1
Căruciorul rotativ	1
Instrucțiuni de deservire	1
Trepied pentru grătar	1*

- 1) Panoul de comandă
- 2) Încălzitor grătar
- 3) Sistem de iluminare
- 4) Dispozitive de ghidare
- 5) Geamul ușii
- 6) Sistemul blocadei de siguranță - oprește alimentarea cu curent electric a cuptorului atunci când ușa este deschisă în timpul funcționării.
- 7) Dornul de strung
- 8) Trepied pentru grătar*
- 9) Scăriță pentru grătar*
- 10) Vas rotativ

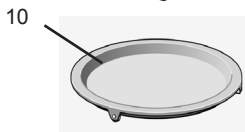
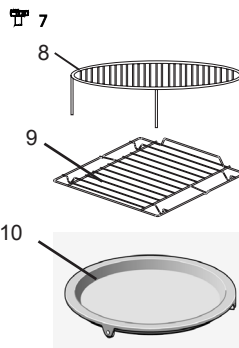
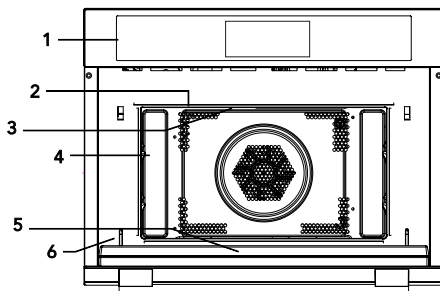

INSTALAREA FARFURIEI ROTATIVE

* 1

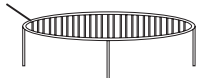

2



3**



- 1 Farfuria rotativă nu trebuie niciodată apăsată și nici plasată cu fundul în sus.
- 2 În timpul preparării mâncărurilor întotdeauna trebuie să folosiți farfuria rotativă și căruciorul rotativ.
- 3 Pentru fierbere sau pentru încălzire alimentele trebuie amplasate pe platoul rotativ.
- 4 În cazul în care farfuria rotativă crapă, trebuie să luați legătura cu cel mai apropiat service autorizat.

Elementele echipamentului:

1. Trepied pentru grătar
2. Farfuria rotativă
3. Căruciorul rotativ

* Disponibil în modele selectate. **Observații** Trepiedul care se află în echipamentul dispozitivului trebuie folosit numai în cazul setării funcției „GRĂTAR”. Trepiedul trebuie amplasat pe farfuria rotativă

** Căruciorul este disponibil în două versiuni, în funcție de model. Nu pot fi folosite unul în locul celuilalt.

INSTALAREA DISPOZITIVULUI

RO

- Îndepărtați toate materialele și componentele ambalajului.
- Verificați cuptorul din punct de vedere al deteriorărilor care pot apărea așa cum a r fi îndoiturile, mutarea componentelor sau ruperea ușii.
- Îndepărtați toate foliile de protecție de pe suprafața dulapului
- Nu puneți în funcțiune cuptorul cu microunde dacă acesta este deteriorat.



Nu dați la o parte capacul maro deschis care este prins cu șuruburi de cavitatea cuptorului cu scopul de a proteja magnetronul.

Instalare

1. Aparatul este destinat numai pentru uz casnic.
2. Cuptorul poate fi folosit numai după ce acesta a fost preliminar incorporat în mobilierul de bucatărie*.
3. Modul de montare a cuptorului în mobilierul de bucatărie este prezentat în "Foaia de instalare"*.
4. Cuptorul cu microunde trebuie să fie instalat într-un dulap cu o lățime de 60 cm și înălțimea de 85 cm măsurând de la pardoseala bucatăriei*.

Nu demontați picioarele cuptorului cu microunde*.

Blocarea orificiilor de admisie și evacuare poate conduce la defectarea cuptorului cu microunde. Amplasați cuptorul cu microunde cât mai departe de aparatele de radio și televizoare. Cuptorul cu microunde în stare de funcționare poate cauza interferențe în recepția radio și televiziune.

2. Introduceți ștecherul în priza standard.
Asigurați-vă că tensiunea și frecvența sunt identice cu cele de pe plăcuța de fabricație.

AVERTIZARE: Nu instalați cuptorul cu microunde deasupra plitei aragazului sau a altui dispozitiv care produce căldură. O astfel de instalare poate conduce la defectări și pierderea garanției.

* Se referă la dispozitivele prevăzute pentru incorporare

**Suprafețele accesibile
pot fi fierbinți în timpul
funcționării.**



Setarea ceasului

După conectarea cuptorului la alimentare, va apare simbolul "00:00" care va licări și veți auzi un semnal sonor.

- 1) Apăsați tasta ⊕ sau ⊖, pentru a seta timpul corect (între 00:00 și 23:59.)
- 2) După setarea timpului corect apăsați ⊖. Ceasul este setat.

Atenție:

- 1) Pentru a schimba timpul trebuie să apăsați pentru o perioadă de 3 secunde tasta ⊖. Timpul realo dispare iar pe display vor licări cifrele timpului. Pentru a seta timpul nou apăsați atasta ⊕ sau ⊖ și apăsați tasta ⊖, pentru a confirma setarea.
- 2) În timpul setării ceasului apăsați pentru o perioadă mai lungă de timp ⊕ sau ⊖, pentru a schimba cu 10 min., apăsarea scurtă de fiecare dată schimbă cu 1 min.).

Fierberea cu ajutorul microundelor















- 1) Pentru a porni funcția de gătire a cuptorului cu microunde apăsați tasta ≡. Pe display va licări „01:00” și va apare pictograma microunde. Przy braku operacji przez 10 sekund, następuje automatyczne potwierdzenie aktualnej mocy.
 - 2) Pentru a seta puterea microundelor (de la 100W până la 900W) apăsați tasta <, apoi ⊕ sau ⊖ pentru a seta puterea.
 - 3) Pentru a seta timpul de gătire apăsați tasta ⊖, apoi trebuie setat timpul cu ajutorul tastelor ⊕ sau ⊖.
- Timpul maximal de gătire depinde de puterea setată. Dacă puterea este setată pentru 900w, timpul maximal este de 30 minute, iar în cazul altor puteri este de 90 de minute.
- 4) Pentru a începe gătitul apăsați tasta ⊖.

Tabelul cu puterile microundelor:







Puterea microundelor	100%	80%	50%	30%	10%
Display-ul	900W	700W	450W	300W	100W

În tabelul de mai jos este prezentată puterea care poate fi aleasă și care mâncăruri pot fi pregătite la acest nivel al puterii.







Puterea	Mâncare
900 W	- Fierberea apei, încălzire - Gătirea puiului, peștelui, legumelor
700 W	- Încălzire - Gătirea ciupercilor, crustaceelor - Gătirea mâncărilor care conțin ouă și brânzeturi
450 W	- Gătirea orezului, supelor
300 W	- Decongelare - Topirea ciocolatei și a untului
100 W	- Dezghețarea mâncărilor delicate / sensibile - Dezghețarea alimentelor cu forme neregulate - Topirea înghețatei - Creșterea aluatului

Funcția		Modul de lucru	
	Microunde		Microunde Funcția microundelor pentru gătit și încălzire legume, cartofi, orez, pește și carne.
	Încălzire		Circulația forțată a aerului Suflu de aer fierbinte Cu ajutorul aerului fierbinte pot fi pregătite mâncăruri în același fel ca într-un cuptor convențional. Funcția microundelor nu este pusă în funcțiune. Se recomandă încălzirea cuptorului înainte de introducerea mâncării.
			Dispozitiv de coacere cu ventilator Grătar cu ventilator Funcția este destinată pentru coacerea uniformă a mâncărilor și totodată pentru rumenirea pielitei.
			Încălzitorul inferior cu circulația forțată a aerului. Încălzitorul inferior + circulația forțată a aerului potrivit pentru mâncăruri, cum ar fi, coacere pizza, copt prăjituri umede, prăjituri cu fructe, pișcot
			Grătar Grătarul este deosebit de util pentru prepararea bucăților subțiri de carne și pește.
	Funcția combi		Circulația forțată a aerului Microunde + aer fierbinte Destinat pentru coacerea rapidă a mâncărilor.
			Dispozitiv de coacere cu ventilator Microunde + grătar cu ventilator utile pentru prepararea de bucăți mici de carne, pește sau legume, totodată cu rumenirea uniformă a pielitei.
			Încălzitorul inferior cu circulația forțată a aerului. Microunde + încălzitorul inferior + circulația forțată a aerului util pentru mâncărurile care necesită o pregătire rapidă și o bună încălzire
			Grătar Microunde + grătar Funcția este destinată pentru gătirea rapidă a mâncărilor și totodată pentru rumenirea pielitei (inclusiv mâncărurile coapte) Concomitent funcționează microundele și grătarul Microundele gătesc mâncarea iar grătarul o rumenește.
	Programe automate	P01 - P13	Programul de gătire automată (13 programe gata pregătite pentru folosire) pot fi folosite pentru pregătirea diferitelor tipuri de carne. Trebuie ales tipul de mâncare și greutatea acesteia.
		d01 - d03	Dezghetare în funcție de greutate (3 programe automate). Trebuie indicată greutatea mâncării care va fi dezghetată







Gătirea cu folosirea funcției grătar

- 1) Apăsați , pentru a activa funcția de încălzire, pe display se va aprinde simbolul .
- 2) Apăsați , ⊕ sau ⊖ pentru a alege modul grătar. Puterea presupusă a grătarului este setată la nivelul 3. După alegerea modului grătar pe display va apare simbolu .
- 3) Apăsați  pentru a seta puterea corespunzătoare a grătarului.
- 4) Apăsați ⊕ sau ⊖ pentru a seta puterea corespunzătoare a grătarului în intervalul 1-3.
- 5) Apăsați  pentru a seta timpul de funcționare corespunzător. Timpul presupus este de 10 minute. Apăsați ⊕ sau ⊖ pentru a seta timpul corespunzător din intervalul 10min - 90min.
- 6) Apăsați  pentru a începe procesul de gătire.







Gătirea cu folosirea funcției de circulație forțată a aerului.

- 1) Apăsați , pentru a activa funcția de circulație forțată a aerului, pe display va apare simbolul .
- 2) Apăsați , ⊕ sau ⊖ pentru a alege modul circulației forțate a aerului. Temperatura presupusă este de 180°C. După alegerea modului circulației forțate a aerului pe display va apare simbolul .
- 3) Apăsați  pentru a seta temperatura corespunzătoare.
- 4) Apăsați ⊕ sau ⊖ pentru a seta temperatura corespunzătoare din intervalul 50°C până la 230°C.
- 5) Apăsați  pentru a seta timpul de funcționare corespunzător. Timpul presupus este de 10 minute. Apăsați ⊕ sau ⊖ pentru a seta timpul corespunzător din intervalul 10min - 5h.
- 6) Apăsați  pentru a începe procesul de gătire.

















Gătirea cu folosirea funcției dispozitivului de coacere cu ventilator.

- 1) Apăsați , pentru a activa funcția de încălzire, pe display se va aprinde simbolul .
- 2) Apăsați , ⊕ sau ⊖ pentru a alege modul dispozitivului de coacere cu ventilator. Temperatura presupusă este de 180°C. după alegerea modului dispozitivului de coacere cu ventilator, pe display va apare simbolul .
- 3) Apăsați  pentru a seta temperatura corespunzătoare.
- 4) Apăsați ⊕ sau ⊖ pentru a seta temperatura corespunzătoare din intervalul 100°C până la 230°C.
- 5) Apăsați  pentru a seta timpul de funcționare corespunzător. Timpul presupus este de 10 minute. Apăsați ⊕ sau ⊖ pentru a seta timpul corespunzător din intervalul 10min - 5h.
- 6) Apăsați  pentru a începe procesul de gătire.

















Gătirea cu folosirea funcției încălzitorului inferior cu circulația forțată a aerului.

- 1) Apăsați , pentru a activa funcția de încălzire, pe display se va aprinde simbolul .
- 2) Apăsați , ⊕ sau ⊖ pentru a alege modul încălzitorului inferior cu circulația forțată a aerului. Temperatura presupusă este de 180°C. După alegerea modului încălzitorului inferior cu circulația forțată a aerului, pe display va apare simbolul .
- 3) Apăsați  pentru a seta temperatura corespunzătoare.
- 4) Apăsați ⊕ sau ⊖ pentru a seta temperatura corespunzătoare din intervalul 100°C până la 230°C.
- 5) Apăsați  pentru a seta timpul de funcționare corespunzător. Timpul presupus este de 10 minute. Apăsați ⊕ sau ⊖ pentru a seta timpul corespunzător din intervalul 10min - 5h.
- 6) Apăsați  pentru a începe procesul de gătire.

















Gătirea cu folosirea funcției combi (microunde + grătar)

- 1) Apăsați , pentru a activa funcția combi (microunde + grătar), pe display vor apare simbolurile  și .
- 2) Apăsați ,  sau  pentru a alege modul funcției combi (microunde + grătar). Puterea presupusă a grătarului este setată la nivelul 3. După alegerea modului grătar pe display va apare simbolu .
- 3) Apăsați  pentru a seta puterea corespunzătoare a grătarului.
- 4) Apăsați  sau  pentru a seta puterea corespunzătoare a grătarului în intervalul 1-3.
- 5) Pentru a seta puterea microundelor (de la 100W până la 700W) apăsați tasta , apoi  sau  pentru a seta puterea. Valoarea presupusă a puterii este de 300W.
- 6) Apăsați  pentru a seta timpul de funcționare corespunzător. Timpul presupus este de 10 minute. Apăsați  sau  pentru a seta timpul corespunzător din intervalul 10min. - 90min.
- 7) Apăsați  pentru a începe procesul de gătire.

















Gătirea cu folosirea funcției combi (microunde + circulația forțată a aerului)

- 1) Apăsați , pentru a activa funcția combi (microunde + circulația forțată a aerului), pe display vor apare simbolurile  și .
- 2) Apăsați ,  sau  pentru a alege modul funcției combi (microunde + circulația forțată a aerului). Puterea presupusă a grătarului este setată la nivelul 3. După alegerea modului grătar pe display va apare simbolu .
- 3) Pentru a seta temperatura (din intervalul 50°C - 230°C) apăsați tasta , apoi  sau  pentru a seta nivelul corespunzător al temperaturii.
- 4) Pentru a seta puterea microundelor (de la 100W până la 700W) apăsați tasta , apoi  sau  pentru a seta puterea. Valoarea presupusă a puterii este de 300W.
- 5) Apăsați  pentru a seta timpul de funcționare corespunzător. Timpul presupus este de 10 minute. Apăsați  sau  pentru a seta timpul corespunzător din intervalul 10min. - 90min.
- 6) Apăsați  pentru a începe procesul de gătire.







Gătirea cu folosirea funcției combi (microunde + dispozitiv de coacere cu ventilator)

- 1) Apăsați , pentru a activa funcția de încălzire, pe display vor apare simbolurile  și .
- 2) Apăsați ,  sau  pentru a alege modul dispozitivului de coacere cu ventilator. Temperatura presupusă este de 180°C. după alegerea modului dispozitivului de coacere cu ventilator, pe display va apare simbolul .
- 3) Apăsați  pentru a seta temperatura corespunzătoare.
- 4) Apăsați  sau  pentru a seta temperatura corespunzătoare din intervalul 100°C până la 230°C.
- 5) Pentru a seta puterea microundelor (de la 100W până la 700W) apăsați tasta , apoi  sau  pentru a seta puterea. Valoarea presupusă a puterii este de 300W.
- 6) Apăsați  pentru a seta timpul de funcționare corespunzător. Timpul presupus este de 10 minute. Apăsați  sau  pentru a seta timpul corespunzător din intervalul 10min. - 90min.
- 7) Apăsați  pentru a începe procesul de gătire.







Gătirea cu folosirea funcției combi (microunde + încălzitorul inferior + circulația forțată a aerului)

- 1) Apăsați , pentru a activa funcția combi (microunde + încălzitorul inferior + circulația forțată a aerului) pe display vor apărea simbolurile  și .
- 2) Apăsați ,  sau  pentru a alege modul combi (microunde + încălzitorul inferior + circulația forțată a aerului). Temperatura presupusă este de 180°C. După alegerea modului termocirculație pe display va apărea simbolu .
- 3) Pentru a seta temperatura (din intervalul 100°C - 230°C) apăsați tasta , apoi  sau  pentru a seta nivelul corespunzător al temperaturii.
- 4) Pentru a seta puterea microundelor (de la 100W până la 700W) apăsați tasta , apoi  sau  pentru a seta puterea. Valoarea presupusă a puterii este de 300W.
- 5) Apăsați  pentru a seta timpul de funcționare corespunzător. Timpul presupus este de 10 minute. Apăsați  sau  pentru a seta timpul corespunzător din intervalul 10min. - 90min.
- 6) Apăsați  pentru a începe procesul de gătire.

Dezghețare în funcție de greutate









- 1) Apăsați  pentru a activa funcția de dezghețare în funcție de greutate
- 2) Apăsați  sau  pentru a alege modul D01 sau D02.
- 3) Apăsați .
- 4) Apăsați  sau  pentru a alege greutatea mâncării 200g - 1000g (D01) sau 100g - 500g (D02).
- 5) Apăsați  pentru a începe procesul de dezghețare.

Decongelarea în conformitate cu timpul

- 1) Apăsați  pentru a activa funcția de dezghețare în funcție de timp
- 2) Apăsați  sau  pentru a alege modul D03.
- 3) Apăsați .
- 4) Apăsați  sau  pentru a alege timpul de dezghețare (timpul maximal este de 90 min.)
- 5) Apăsați  pentru a începe procesul de dezghețare.

Gătirea cu folosirea programelor gata pregătite

Dispozitivul este echipat cu 13 programe de gătire gata pregătite pentru folosire. După alegerea programului corespunzător trebuie doar să indicați greutatea mâncării. Puterea și temperatura sunt setate automat.

- 1) Apăsați  pentru a activa funcția auto.
- 2) Apăsați ,  sau  pentru a alege programul gata pregătit din intervalul P01-P13.
- 3) Apăsați .
- 4) Apăsați  sau  pentru a alege greutatea mâncării [g]
- 5) Apăsați  pentru a începe procesul de gătire.

tabelul programelor gata pregătite pentru folosire:

Program	Categoria	Mâncare
P01**	Legume	Legume proaspete
P02**	Aperitive	Cartofi - curățați / fierți
P03*	Aperitive	Cartofi - copti După semnalul sonor întoarceți mâncarea. Următoarea etapă de gătire combinată va începe automat.
P04	Carne de pasăre / pește	Porții de carne de pui / porții de pește După semnalul sonor întoarceți mâncarea. Următoarea etapă de gătire combinată va începe automat.
P05*	Prăjituri	Prăjitură
P06*	Prăjituri	Plăcintă cu mere
P07*	Prăjituri	Quiche
P08**	Încălzire	Băutură / supă
P09**	Încălzire	Mâncare pe farfurie
P10**	Încălzire	Sos/gulaș/mâncare
P11*	Produse congelate	Pizza congelată
P12*	Produse congelate	Cartofi prăjiți congelați
P13*	Produse congelate	Lasagne congelată

- Programele marcate cu simbolul * posedă etapa de încălzire. În timpul încălzirii se oprește timpul de gătire și apare simbolul procesului de încălzire. După încălzire veți auzi o alarmă și simbolul procesului de încălzire licărește.
- Programele marcate cu simbolul ** folosesc numai funcția microundelor.

Funcția de încălzire



Funcția de încălzire poate fi pusă în funcțiune după alegerea funcțiilor: circulației forțate a aerului, termo-circulație, combi (microunde + circulația forțată a aerului) kombi ((microunde + termo-circulație).



1) Apăsați , pe display va apare simbolul .

2) Pentru a începe încălzirea apăsați tasta . După atingerea temperaturii corespunzătoare, veți auzi de trei ori semnalul sonor "biip". Puteți opri încălzirea prin deschiderea ușii sau apăsarea tastei .

Atenție: Funcția de încălzire funcționează numai dacă înainte au fost alese modurile de mai sus. În timpul încălzirii funcția microundelor este oprită.

Blocada părintească

Pornirea blocadei de punere în funcțiune: În modul de așteptare apăsați  pentru o perioadă de 3 secunde - dispozitivul va emite un semnal sonor lung ceea ce va semnaliza activarea blocadei și se va aprinde simbolul  de pe display.

Deblocarea: Atunci când este activă blocada apăsați  timp de 3 secunde - dispozitivul va emite un semnal sonor lung ceea ce va semnaliza dezactivarea blocadei și se va stinge simbolul  de pe display.

DEPANARE

Cuptorul cu microunde interferează cu imaginea de pe televizor.	Recepția radioului și a televizorului poate fi perturbată atunci când funcționează cuptorul cu microunde. Este la fel ca în cazul aparatelor electrice mici, cum ar fi blender-ul, aspiratorul și ventilatorul electric. Acest lucru este normal.
Cuptorul cu microunde luminează slab	În cazul în care folosim puterea scăzută a microundelor lumina cuptorului poate fi mai slabă. Acest lucru este normal.
Aburii se strâng pe ușă, aerul fierbinte iese prin orificiile de aerisire.	În timpul fierberii din alimente pot ieși aburi. Cea mai mare parte a acestora iese prin orificiile de aerisire. Totuși o parte a acestora poate să se strângă pe locurile mai reci, așa cum ar fi ușa. Acest lucru este normal.

Defectul	Cauza posibilă	Eliminarea
Cuptorul nu funcționează.	Cablul de alimentare cu curent electric nu este racordat corect la priză	Scoateți ștecherul și introduceți-l încă o dată după 10 secunde
	Siguranță arsă sau a fost pus în funcțiune întrerupătorul de siguranță.	Înlocuirea siguranței sau oprirea întrerupătorului (reparație poate avea loc numai în Service-ul Hansa)
	Probleme cu priza	Verificați priza racordând alte dispozitive electrice.
Cuptorul nu încălzește	Ușa nu este închisă.	Închideți corect ușa.
Masa rotativă din sticlă a cuptorului face zgomot în timpul funcționării cuptorului cu microunde.	Setul inelului rotativ și partea inferioară a camerei cuptorului cu microunde sunt murdare.	Vezi „Întreținerea cuptorului cu microunde”.

CURĂȚARE

Înainte de a începe curățarea asigurați-vă că, cuptorul este decuplat de la sursa de alimentare cu curent electric.

- După folosire, curățați interiorul cuptorului cu microunde cu o cârpă ușor umedă.
- Toate accesoriile acestuia curățați-le cu ajutorul apei cu detergent delicat.
- Cadrul ușii și garnitura precum și elementele învecinate trebuie curățate cu ajutorul unei cârpe umezite cu apă. În cazul curățării suprafeței ușii și a cuptorului folosiți numai săpunuri lichide și detergenți delicți, ne-abrazive care vor fi aplicate cu ajutorul unui burete sau a unei cârpe moi.

În timpul curățării ușii din sticlă, nu folosiți produse abrazive sau bureți metalici, deoarece pot apare zgârieturi pe suprafața sticlei și deteriorarea acesteia.

Pentru a curăța compartimentul din interior trebuie: să amplasați o jumătate de lămâie în bol, să adăugați 300 ml de apă și să porniți cuptorul la o putere de 100% timp de 10 minute.

După curățare trebuie să deconectați cuptorul de la priză și să îl ștergeți în interior cu o cârpă uscată, moale.

Garanția

Activitățile cuprinse de garanție în conformitate cu foaia de garanție.

Producătorul nu răspunde pentru nici un defect produs de manipularea necorespunzătoare a produsului.

Declarația producătorului

Producătorul declară prin prezenta că produsul îndeplinește cerințele esențiale din directivele europene menționate mai jos:

- directiva cu privire la echipamentele electrice de joasă tensiune **2006/95/CE**,
- directiva cu privire la compatibilitatea electromagnetică **2004/108/CE**,
- *directivele eco-proiectării* **2009/125/CE**

și din acest motiv produsul a fost marcat **CE** și a fost emisă o declarație de conformitate care a fost prezentată autorităților de reglementare a pieței.

Tabele și Sfaturi - coacere / aer fierbinte

Tip	Recipient	Nivelul	Temperatura	Timpul (min.)
Prăjitură cu alune	Formă pentru tort	Platoul rotativ	170/180	30/35
Tartă cu fructe	Formă pentru tort Ø 28 cm	Farfurie rotativă, grilă mică rotundă	150/160	35/45
Chec	Formă pentru tort	Platoul rotativ	170/190	30/45
Aluaturi rotunde de ex. Pizza cu cartofi	Formă de sticlă	Farfurie rotativă, grilă mică rotundă	160/180	50/70
Pișcot	Formă pentru tort Ø 26 cm	Farfurie rotativă, grilă mică rotundă	160/170	40/45
Rolada cu gelatină	Formă de sticlă	1	110	35/45
Prăjitură cu vișine	Formă de sticlă	1	170/180	35/45

Sfaturi cu privire la vasele pentru prăjituri

Tipul de vase care este cel mai des folosit pentru prăjituri sunt formele negre din metal. Dacă doriți totuși să folosiți microundele pentru coacere, folosiți vase din sticlă, ceramică sau din plastic. Trebuie să fie rezistente la o temperatură de 250°C. Dacă folosiți astfel de vase prăjiturile pot fi mai puțin rumenite.

Sfaturi cu privire la coacerea prăjiturilor.

Diferite cantități și tipuri de prăjituri necesită diferite temperaturi și timp de coacere. Încercați la început setările mai joase apoi folosiți, în caz de nevoie, temperaturi mai ridicate. Temperatura mai scăzută asigură o coacere uniformă. Intotdeauna amplasați forma în mijlocul faturiei rotative.

Sugestii cu privire la coacere.

Cum puteți verifica dacă prăjitura este coaptă.

Introduceți o scobitoare în cea mai înaltă parte a prăjiturii cu 10+ minute înainte de scurgerea timpului de coacere. Dacă prăjitura nu se lipește de scobitoare înseamnă că este gata.

Dacă prăjitura este foarte închisă la culoare:

Data următoare trebuie să alegeți o temperatură mai joasă și să lăsați prăjitura în cuptor o perioadă mai lungă de timp.

Când prăjitura este prea uscată

Cu ajutorul unei scobitori faceți câteva orificii mici în prăjitură după ce acesta s-a copt. Apoi acoperiți prăjitura cu fructe sau injectați-o cu alcool. Data următoare măriți temperatura cu 10° și scurtați timpul de coacere.

Când prăjitura nu vrea să iasă din formă când este întoarsă

Lăsați prăjitura în tavă timp de 5 până la 10 minute după coacere și atunci acesata ar trebui să iasă din formă mult mai simplu. Dacă totuși nu iese folosiți cuțitul de jur împrejurul formei. Data următoare ungeți forma cu o cantitate mai mare de grăsime.

Sfaturi cu privire la economisirea de energie

Când coaceți mai multe prăjituri se recomandă coacerea acestora una după alta atunci când cuptorul este încă fierbinte. Acest lucru va permite reducerea timpului de coacere a celei de a doua prăjituri și a următoarelor.

Se recomandă folosirea vaselor închise la culoare - vopsite sau lăcuite în negru - deoarece atunci formele absorb mai multă căldură.

Când avem de a face cu timp lung de coacere, putem opri cuptorul pentru 10 minute înainte de scurgerea timpului și să folosim căldura produsă până în momentul scurgerii timpului setat.

Ce fel de vase termorezistente trebuie folosite?

Funcția microundelor

În cazul funcției microundelor țineți minte că microundele sunt reflectate prin suprafețele din metal. Sticla, porțelanul, lutul, plasticul și hârtia permit trecerea microundelor.

Din acest motiv, oalele de metal, vase sau recipientele cu piese metalice sau decorațiuni nu pot fi utilizate în cuptoarele cu microunde. Vesela din sticlă și lut cu decorațiuni metalice sau conținut (de ex. sticlă cu plumb) nu pot fi utilizate în cuptoarele cu microunde.

Materialul ideal pentru utilizarea în cuptorul cu microunde este sticla, porțelanul, argila sau plasticul rezistent la foc. Sticla sau porțelanul subțire și fragil ar trebui să fie folosite numai pentru perioade scurte de timp. (de ex. pentru încălzire).

Mâncare fierbinte transmite căldura recipientelor care pot fi foarte fierbinți. Prin urmare, trebuie să fiți foarte atenți și să folosiți mănuși de bucătărie!

Cum putem testa vasele rezistente la căldură pe care dorim să le folosim

Introduceți vasul pe care doriți să îl folosiți pentru 20 de minute în cuptorul cu microunde setând puterea maximală a microundelor. După acest timp dacă este rece sau puțin încălzit înseamnă că poate fi folosit. Dar dacă se va încălzi sau va provoca scurtcircuit înseamnă că nu poate fi folosit în cuptorul cu microunde.

Funcția Grătar și Aer Fierbinte

În cazul funcției grătar, vasele rezistente la căldură trebuie să fie rezistente la o temperatură de cel puțin 300°C.

Vasele de plastic nu pot fi folosite în combinație cu funcția grătar.

Microunde + funcția grătar

În cazul funcției microundelor + grătar, vasele folosite trebuie să fie corespunzătoare pentru folosirea în cazul ambelor funcții - microunde și grătar.

Recipiente de aluminiu și folia

Prepararea inițială de mâncăruri în recipiente de aluminiu sau folie de aluminiu pot fi introduse în cuptor doar atunci când sunt respectate următoarele reguli:

- Țineți minte recomandările producătorilor menționate pe fiecare ambalaj.
- Recipientele de aluminiu nu pot fi mai înalte de 3 cm și nici nu pot intra în contact cu pereții cuptorului (distanța minimă este de 3 cm). Fiecare capac din aluminiu trebuie să fie eliminat.
- Așezați recipientul de aluminiu direct pe farfuria rotativă. Dacă utilizați un suport de fier, puneți recipientul pe o farfurie de porțelan. Nu așezați niciodată recipientul direct pe suportul de fier!
- Timpul de preparare este mai lung deoarece microundele trec prin mâncare numai din partea de sus. Dacă aveți dubii, cel mai bine este să folosiți vase care sunt adecvate pentru utilizarea în cuptorul cu microunde.
- Folia de aluminiu poate fi utilizată pentru a reflecta microundele în timpul procesului de decongelare. Alimentele delicate, de ex. carnea de pasăre, carnea tocată, pot fi protejate de căldura excesivă prin acoperirea marginilor.
- Important: folia de aluminiu nu poate intra în contact cu pereții cuptorului deoarece acest lucru poate conduce la scurtcircuit.

Capace

Vă recomandăm să folosiți capace de sticlă sau de plastic sau folii, deoarece:

1. Acest lucru poate preveni evaporarea excesivă (mai ales în perioadele foarte lungi de gătit);
2. Timpul de gătit este mai scurt;
3. Alimentele nu sunt uscate;
4. Aromele sunt păstrate.

Capacul trebuie să aibă găuri ca să nu se formeze presiune. Pungile de plastic ar trebui să fie, de asemenea, deschise. Biberoane sau borcanele cu mâncare pentru copii și articole similare pot fi încălzite fără capace / dopuri, în caz contrar ar putea exploda.

MONTAJUL DISPOZITIVULUI PRIN INCORPORARE ÎN MOBILIER

RO

- 1) Dispozitivul este prevăzut numai pentru uz casnic.
- 2) Acest cuptor este conceput special pentru a fi încorporat în mobilier. Nu este destinată să funcționeze ca un dispozitiv autonom pe blatul de bucătărie sau în interiorul dulapului.
- 3) Mobilierul pentru încorporare nu poate avea perete din spate. În spatele dispozitivului trebuie să se găsească un canal de flux al aerului.
- 4) Muchia din spate a soclului / raftului de montaj trebuie să fie montată cel puțin 100mm de la perete, încăperea (în spatele dispozitivului trebuie să fie loc liber).
- 5) Dulapul de montaj trebuie să aibă un orificiu de ventilație în partea frontală cu o suprafață de min. 250cm².

Observații:

- Orificiile de ventilație și canalul de flux al aerului nu pot fi acoperite.
- Funcționarea corectă a dispozitivului va fi garantată atunci când acesta este montat corect.
- Mobilierul pentru încorporare trebuie să fie realizat din materiale rezistente la temperaturi ridicate (de până la 90°C).
- Dispozitivul este dotat cu un ștecher și poate fi conectat doar la o priză cu împământare montată în mod corespunzător, iar ștecherul trebuie să fie ușor accesibil după instalarea corectă a dispozitivului.
- Tensiunea de alimentare trebuie să fie compatibilă cu tensiunea specificată pe plăcuța de fabricație.
- Nu puteți utiliza adaptoare, prize cu mai multe intrări, prelungitoare. Supraîncărcarea poate duce la incendiu.

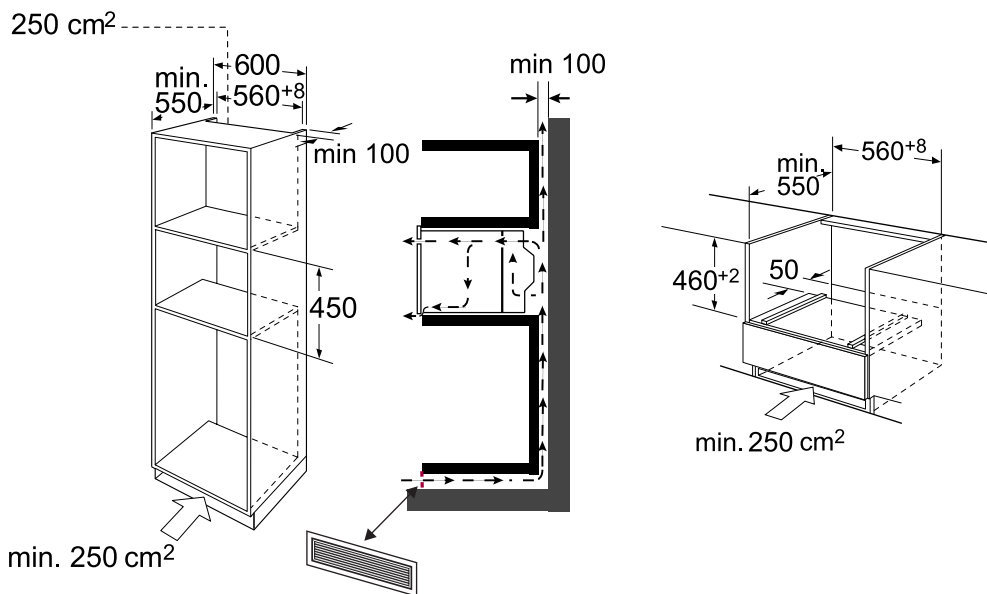

MONTAJUL DISPOZITIVULUI PRIN INCORPORARE ÎN MOBILIER

Așezați cu grijă dispozitivul în locul pregătit, asigurați-vă că acesta este centrat față de pereții laterali ai mobilei.

Deschideți ușa dispozitivului și fixați-o cu ajutorul șuruburilor livrate împreună cu produsul.

Aveți grijă ca, cablul de alimentare să nu fie prins de elementele construcției pentru incorporare.

RO

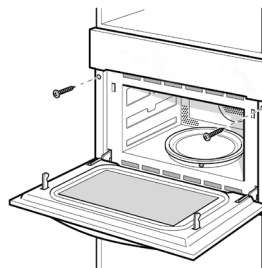
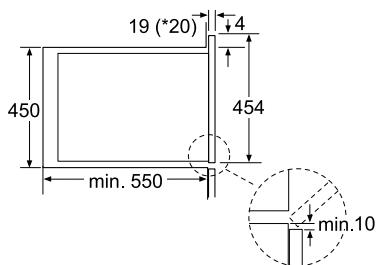
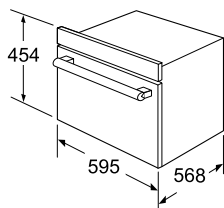



Амика Вронки С.А
Ул. Мицкевича, 52
64-510 Вронки, Польша
Тел. 67 25 46 100
Факс 67 25 40 320

Ю-МWS-0135/1
(05.2016)