

BHKS63138 / PHCG4.1ZpZtC
BHKS83138 / PHCG5.1ZpZtC
BHKS63038 / PHCG4.0ZpZtC

(RO) INSTRUCȚIUNI DE UTILIZARE.....	2
(BG) ИНСТРУКЦИИ ЗА УПОТРЕБА.....	22

STIMAT CUMPĂRĂTOR!

Plita Hansa - este simplă în exploatare și foarte efektivă. După ce veți face cunoștință cu instrucțiunea dată, exploatarea instalației nu vă va crea mici o problemă.

Instalația, fabricată de uzină, înainte de a fi împachetată a fost supusă unui control riguros, referitor la siguranță și funcționalitate la punctele de control.

Vă rugăm să faceți cunoștință cu instrucțiunea dată înainte de a conecta instalația. Respectarea indicațiilor din instrucțiune vă garantează utilizarea corectă a instalațiilor.

Păstrați instrucțiunea la îndemână. Respectați indicațiile cu strictețe pentru a preîntîmpina accidentele.

Atenție!

Instalația trebuie utilizată doar după ce faceți cunoștință cu instrucțiunea de exploatare.

Instalația trebuie utilizată doar în condiții casnice. Utilizarea necorespunzătoare (de exemplu pentru încălzirea încăperilor) poate fi periculoasă.

Producătorul păstrează după sine dreptul de a aduce modificări, ce nu ar influența la funcționarea instalației.

CUPRINS

Instrucțiuni privind tehnica de securitate.....	4
Cum economisim energia electrică.....	6
Lichidarea instalației.....	6
Descrierea tehnică a instalației.....	7
Instalarea instalației.....	9
Montarea.....	10
Conectarea instalației la rețeaua de gaz.....	11
Exploatarea.....	13
Exploatarea ochiurilor.....	13
Deservirea și îngrijirea.....	18
Arzător, grătar, carcas.....	19
Garanția,.....	19
Situații excepționale.....	20
Informații despre produs.....	40

INDICAȚII PRIVIND TEHNICA DE SECURITATE

- Trebuie să avem grijă ca , copiii să nu se joace cu aparatul. Copiii pot primi arsuri de la ochiurile instalației, cuptor, grătar, rama ușei, sau de la vasele aflate pe plită cu conținut fierbinte.
- Acest aparat nu este destinat pentru a fi folosit de către persoane (inclusiv copii) care sunt handicapate fizic, psihic sau cu simțuri parțial limitate, sau persoane care nu cunosc sau nu au avut experiență cu aparatul; ele pot folosi aparatul sub supraveghere sau conform instrucției de folosire transmisă de către persoanele care răspund de siguranța lor.
- Trebuie de atras atenție ca firul electric să nu se afle în contact cu elementele fierbinți ale instalației.
- Instalația nu trebuie lăsată fără observație în timpul funcționării acesteia, în special în timpul preparării. Uleiurile și grăsimile pot lua foc ușor.
- Trebuie de atras atenție la momentul de clocotire, așa încât lichidele ce fierb să nu se verse peste arzătoare.
- În cazul când instalația este defectată, trebuie de utilizat aceasta din nou după înlăturarea defectelor de către un specialist.
- Nu deschideți obturatorul de contact și balonul fără a verifica dacă toate obturatoarele sunt închise.
- Nu udați și nu murdăriți arzătoarele.
- Nu puneți vasele nemijlocit pe arzătoare.
- Nu puneți pe arzător vase cu masa mai mare de 5 kg și 10 kg pe toată suprafața instalației.
- Nu permiteți lovituri mecanice asupra selectoarelor și aprinzătoarelor.
- Sunt interzise modificări și reparații ale instalației.
- Este interzisă deschiderea obturatoarelor fără a aprinde chipritul sau altă instalație de aprinderea a gazului (în cazul lipsei aprinzătorului).
- Este interzisă stingerea flăcării arzătorului prin suflarea acesteia.
- Este interzisă modificările individuale, de exemplu trecerea la alt tip de gaz, transportarea în alt loc sau schimbări în rețeaua de gaz. Aceste operațiuni pot fi efectuate doar de

INDICAȚII PRIVIND TEHNICA DE SECURITATE

către un specialist calificat.

- Nu permiteți accesul la instalații a copiilor mici sau a persoanelor ce nu au luat cunoștință cu instrucțiunea dată de exploatare.
- Nu se recomandă să aprindeți chibrite, să fumați, să conectați și să deconectați instalații electrice, cât și să utilizați alte instalații electrice sau mecanice, ce pot produce scînteii electrice sau mecanice în încăperea în cazul dacă observați scurgeri de gaz. În acest caz, trebuie imediat să închideți balonul sau robinetul țevei de gaz și să verificați încăperea.
- Se interzice conectarea la țeava de gaz a cărorva fie de împămîntare, de exemplu a aparatelor radio.
- În cazul cînd ia foc gazul ce se evaporă din țeava de gaz care nu este ermetică, trebuie imediat să închideți robinetul țevei de gaz.
- În cazul cînd ia foc gazul ce se evaporă din balonul ce nu este ermetic izolat trebuie: aruncați pe balonul de gaz o cuvertură umedă pentru răcirea balonului, apoi închideți balonul. După răcire, scoateți balonul într-un loc bine aierisit. Se interzice utilizarea repetată a balonului defectat.
- În cazul cînd planificați să nu utilizați instalația un timp mai îndelungat, închideți robinetul central al țevei de gaz.

Atenție!

În cazul deteriorării firului electric, pentru a evita un eventual pericol acesta trebuie schimbat de către producător sau de către un specialist calificat la centrul de deservire.

- Nu se recomandă să puneți pe suprafața instalației vase grele și mari. Diametrul cărora cuprinde nu doar un ochi.
- Plita de ceramică este sensibilă la lovituri concentrate. Căderea de exemplu a sticlutei cu condimente sau cu sare, poate duce la fisurarea suprafeței.
- Mai întîi poziționați vasele pe instalație, apoi conectați instalația.
- Puneți pe plită doar vasele cu fundul curat și uscat.
- Nu se recomandă utilizarea vaselor din plastic sau folie de inox, acestea se pot topi la temperaturi ridicate și pot defecta instalația.
- În cazul cînd pe suprafața de încălzire nimereste zahăr

INDICAȚII PRIVIND TEHNICA DE SECURITATE

sau lichide ce conțin zahăr (de exemplu compot), acestea trebuie înlăturate imediat, dacă este posibil, chiar și dacă sunt fierbinți, deoarece zahărul poate intra în contact cu plita, lăsînd urme ce nu vor putea fi înlăturate.

- Pe plita ceramică nu se recomandă a prepara bucatele în vase din plastic sau cu fundul din aluminiu.
- În cazul utilizării plitei de ceramică, se recomandă utilizarea vaselor cu fundul plat, fără muchii ascuțite care ar putea zgîrîia suprafața instalației.
- Nu puneți pe suprafața fierbinte a instalației obiecte din plastic de exemplu – furculițe și lingurițe.
- În cazul cînd observați fisuri pe suprafața instalației, aceasta trebuie deconectată de la rețea. Pentru acesta trebuie deconectată piedica de siguranță sau de scos ștecherul din priză. Apoi, trebuie să vă adresați la centrul de deservire.

Declarația producătorului

Prin prezenta, producătorul declară că, acest produs îndeplinește cerințele de bază ale directivelor și regulament europene menționate în continuare:

- **directiva cu privire la joasa tensiune 2014/35/CE**
- **directiva cu privire la compatibilitatea electromagnetică 2014/30/CE**
- **directiva 2009/125/EC**
- **directiva cu privire RoHS 2011/65/EC**
- **directiva 2009/142/EC (la 20.04.2018)**
- **regulamentul (UE) 2016/426 al Parlamentului European și al Consiliului (din 21.04.2018)**

și de aceea produsul a fost marcat cu simbolul  și a fost emisă declarație de conformitate care este pusă la dispoziția organelor de supraveghere a pieței.

CUM ECONOMISIM ENERGIA



Acela, care utilizează cu grijă energia electrică nu doar își economisește propriii bani, dar respectă și mediul înconjurător.

Deci, haideți să-i ajutăm mediului înconjurător, naturii - prin economisirea energiei electrice! În felul următor:

- **Utilizarea corectă a vaselor pentru prepararea bucatelor.**

Cratițele folosite pentru prepararea bucatelor nu trebuie să fie mai mică decât degetul flăcării ochiului. Vasele trebuie acoperite cu căpăce – în caz contrar se consumă de 4 ori mai multă energie !

- **Curățenia ochiurilor, grătarului, plitei sub arzătoare.**

Murdăria – perturbază transmiterea căldurii – murdăria excesivă poate fi înlăturată doar prin utilizarea soluțiilor cu efect puternic, care sunt dăunătoare mediului înconjurător. O curățenie deosebită trebuie păstrată la despicătura flăcării și la injectorii ochiurilor.

- **Fără necesitate „nu ridicați capacul”.**

- **Nu instalați instalația în apropierea frigiderilor/ congelatoarelor.**

Consumul de energie electrică se va mări, fără necesitate.

SCOATEREA AMBALAJULUI



Pe perioada transportării instalației, aceasta este protejată de deteriorări prin ambalaj. După scoaterea ambalajului, Vă rugăm să

înlăturați elementele ambalajului printr-un mod ce nu dăunează mediului înconjurător. Toate materialele utilizate la confecționarea ambalajului, nu dăunează mediului înconjurător și pot fi returnate. Acestea sunt însemnate în modul corespunzător.

Atenție! Materialele utilizate la confecționarea ambalajului (săculețele din polietilenă, bucățelele de siropor ș.a.) nu trebuie păstrate la îndemîna copiilor.

LICHIDAREA INSTALAȚIILOR UZATE



După expirarea termenului de exploatare, instalația dată nu se lichidează împreună cu alte deșeuri comunale, el trebuie predat la punctul de primire și utilizare a instalațiilor electrice și electronice. Despre acest fapt ne informează simbolul,

de pe instalație, de pe instrucțiune sau de pe ambalaj.

Masele plastice din instalație pot fi utilizate repetat conform destinației acestora. Prin utilizarea repetată, utilizarea materialelor sau alte forme de utilizare a instalațiilor uzate, Vă aduceți contribuția la păstrarea mediului înconjurător.

Informația referitor la lichidarea instalațiilor uzate Vă poate fi oferită de administrația locală.

DESCRIEREA INSTALAȚIEI

BHKS63038 / PHCG4.0ZpZtC

BHKS83138 / PHCG5.1ZpZtC

1,2,3 - arzătoarele de suprafață

4 - selectoarele arzătoarelor

5 - grilajul

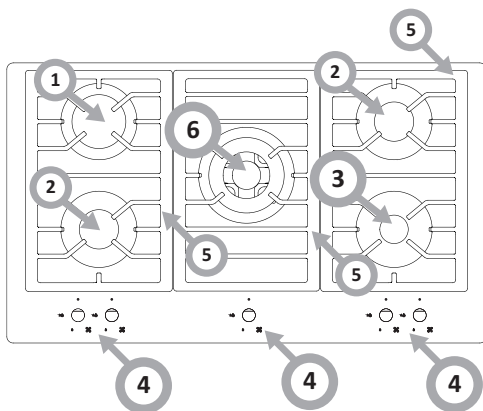
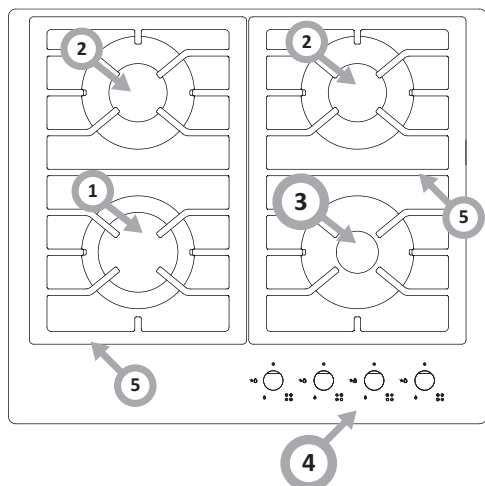

Desen.1

DATE TEHNICE

- înălțimea	98 mm
- adâncimea	520 mm
- lățimea	600 mm
- greutatea:	13,5 kg

Plița are în componență următoarele arzătoare:

- 1 - arzătoare mare presiunea căldurii - 2,8 kW
 - 2 - arzătoare mică, presiunea căldurii - 1 kW
 - 3 - arzătoare medie, presiunea căldurii - 1,8 kW
- cat. II2H3B/P**

Plița are în dotare și duză de țevă

- G1/2" ISO 228-1

Desen.2

DATE TEHNICE

- înălțimea	105 mm
- adâncimea	520 mm
- lățimea	890 mm
- greutatea:	22 kg

Plița are în componență următoarele arzătoare:

- 1 - arzătoare mare presiunea căldurii - 2,8 kW
 - 6 - arzătoare WOK presiunea căldurii - 2,8 kW
 - 2 - arzătoare mică, presiunea căldurii - 1 kW
 - 3 - arzătoare medie, presiunea căldurii - 1,8 kW
- cat. II2H3B/P**

Plița are în dotare și duză de țevă

- G1/2" ISO 228-1

DESCRIEREA INSTALAȚIEI

BHKS63138 / PHCG4.1ZpZtC

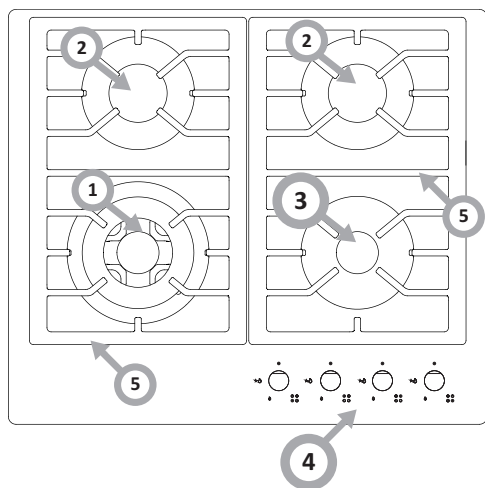

1,2,3 - arzătoarele de suprafață

4 - selectoarele arzătoarelor

5 - grilajul

Desen.3

DATE TEHNICE

- înălțimea 98 mm
- adâncimea 520 mm
- lățimea 600 mm
- greutatea: 13,5 kg

Plita are în componență următoarele arzătoare:

- 1 - arzătoare WOK presiunea căldurii - 2,8 kW
- 2 - arzătoare mică, presiunea căldurii - 1 kW
- 3 - arzătoare medie, presiunea căldurii - 1,8 kW

cat. II2H3B/P

Plita are în dotare și duză de țevă

- G1/2" ISO 228-1

INSTALAREA

Următoarele indicații sunt predestinate unui specialist calificat pentru monare, ce va instala plita. Indicațiile sunt predestinate pentru asigurarea acțiunilor de montare, în mod cât mai profesionist.

Instalarea plitei:

- I Încăperea bucătăriei trebuie să fie uscată și bine aierisită, cu un sistem de ventilare respectivă, în conformitate cu normele tehnice în vigoare. Baza legislativă, în dependență de care se determină utilitatea încăperii pentru instalarea instalației.
- I Încăperea trebuie să fie dotată cu un sistem de ventilare care să înlăture produsul arderii, ce apare pe parcursul utilizării instalației. Sistemul dat trebuie să conțină plită de ventilare sau hotă.
- I Hotele trebuie să fie montate în dependență de indicațiile ce se conțin în instrucțiunea de exploatare a acestora. Amplasarea plitei trebuie să permită accesul la toate elementele de comandă ale acesteia.
- I Distanța dintre hotă și suprafața de preparare trebuie să nu fie mai mică de 750 mm (Desen.2).
- I Dacă instalația este exploatată intensiv un timp îndelungat, poate apărea necesitatea de a deschide ferestrele pentru a intensifica aierirea încăperii.

Desen.3

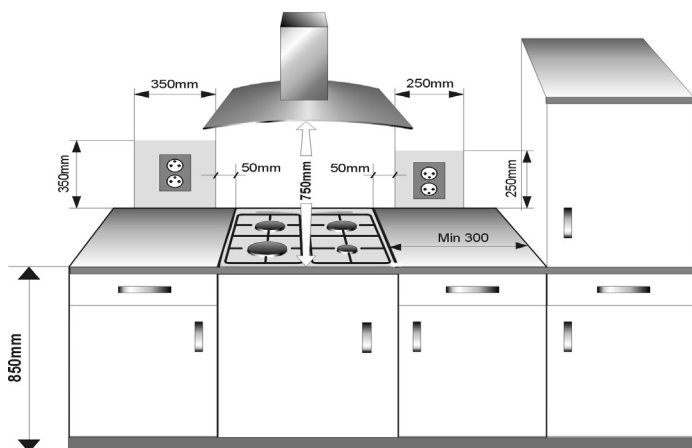

MONTAREA

Instalarea plitei

- Pregătiți locul (orificiul) în conformitate cu dimensiunile instalației, din planul indicat (desen 4).
- Distanța minimă, care trebuie respectată între carcasa de jos a instalației și poliță – 130 mm.
- De conectat plita cu ajutorul unui fir în corespundere cu schema conecției electrice;
- De ales firul în conformitate cu intensitatea plitei (această operație trebuie să fie efectuată de un specialist calificat);
- Strangeti suporturile sub suprafața de lucru.
- Utilizând o surubelnita standard, strangeti clemele uniform, pornind din centru și deplasându-le diagonal, până când rama este prinsă de suprafața de lucru.

Modul de înșurubare a plăcuțelor de fixare la tabla mesei

Desen.4

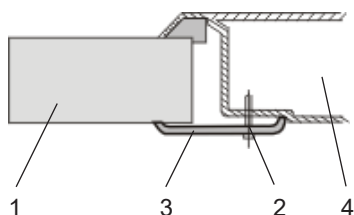

- 1 - tabla mesei
- 2 - șurub
- 3 - suport
- 4 - plita ceramica

Способ монтажа в мебельном сегменте

Desen.5

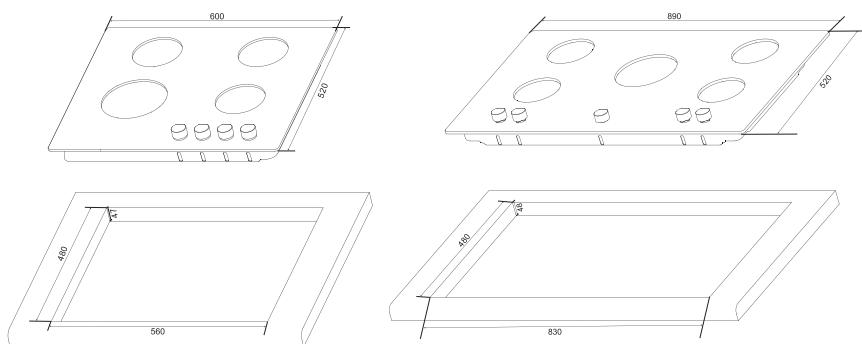

MONTAREA

▶ Conectarea plitei la gazoduct.

Atenție!

Instalația trebuie să fie conectată la sistemul cu așa tip de gaz, pentru care este priconizată. Instalația trebuie să fie conectată doar de către un specialist calificat, cu împuterniciri respective, și doar acesta are dreptul de a reconecta instalația la alt tip de gaz.

Indicații pentru specialistul ce va monta instalația. Specialistul este obligat:

- I Să aibă permis de lucru cu instalații de gaz;
- I Să ia cunoștință cu informația ce se conține în documentația anexată și să compare aceste date cu condițiile de instalare.
- I Să verifice:
 - eficacitatea sistemului de ventilare, adică aierisirea încăperii,
 - ermeticitatea conexiunii, și funcționalitatea a tuturor părților și elementelor instalației,
 - sistemul de asigurare cu electricitate a plitei.

Atenție!

Conectarea instalației la balonul de gaz lichifiat sau la sistemul existent poate fi efectuată doar de către un specialist calificat, respectând toate regulile de securitate.

La conectarea plitei la sistemul cu gaz lichifiat trebuie pe cuplarea R1/2`` a înșuruba racordul din metal cu lungimea minimă de 0,5 m cu un racord la un tub de 8x1 mm. Pentru înșurubarea racordului este necesar de desșurubat resortul din nodul capacului. Firul de furnizare a gazului nu trebuie să se afle în contact cu elementele din metal din panoul din spate al instalației.



După finisarea procedurii de montare trebuie de verificat ermeticitatea tuturor conexiunilor,utilizînd pentru aceasta apă cu săpun.



Se interzice verificarea ermeticității cu ajutorul flăcării.

MONTAREA

Reconectarea plitei la alt tip de gaz.

Această reconectare poate fi efectuată doar de către un meșter calificat.

Dacă gazul, ce se va furniza instalației, se diferă de gazul pentru care a fost prevăzută instalația de către producător – G20 20 mbsr, trebuie de schimbat injectorii ochiurilor și de regulat flacăra.

Pentru a reconecta instalația la un alt tip de gaz, trebuie:

! schimbarea injectorilor (vezi tabela);

! regularea arderii „economie”.



Atenție!

Plitele, furnizate de către producător, sunt prevăzute pentru utilizarea gazului magistral!

Tipul de gaz	Tipul/ deimetrul			
	mică	medie	mare	WOK
2H G20/20mbar	72	92	115	55 + 2 x 75
3B/P G30/28-30mbar	52	67	83	37 + 2 x 55

Tabela 1



Înlocuirea injectorului – injectorul trebuie de desșurubat cu ajutorul cheii de 7 și de schimbat cu altul nou, corespunzător tipului de gaz furnizat (vezi tabela).



Scimbarea plitei la alt tip de gaz, sau alt fel de tip, decît este furnizat în casă, este de competența relației specialist –utilizator.

Tabela 2

Flacăra arzătorului	Reconectarea de la gaz lichifiat la natural	Reconectarea de la gaz natural la lichifiat
Deplină	1. Elementul arzătorului trebuie de înlocuit conform tablei anexate	1. Elementul arzătorului trebuie de înlocuit conform tablei anexate.
Economă	2. Șurubul de reglare trebuie de desșurubat și de regulat intensitatea flăcării.	2. Șurubul de reglare de înșurubat pînă la limită și de verificat intensitatea flăcării.

EXPLOATAREA

► Stabilirea flăcării ochiului

Ochiurile regulate corect au flacăra de culoare albastru-deschis și cu conus intern bine vizibil. Alegerea intensității flăcării depinde de selectarea poziției:

Desen.6

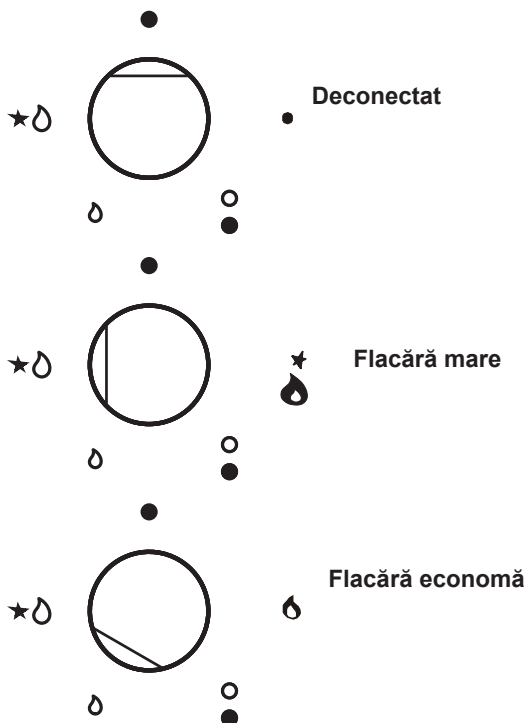

În dependență de necesitate intensitatea flăcării poate fi modificată.



Se interzice de rgulat intensitatea flăcării între pozițiile „ochiul deste deconectat” și „flacăra mare”.

EXPLOATAREA

Ochiurile exterioare instalate nu necesită regularea de furnizare a aerului.

Flacăra normală are în interior conuri specifice de culoare verde-albastru. Flacăra scurtă și gălăgioasă, sau lungă, galbenă fumegîndă, fără linii vizibile - ne indică la calitatea proastă a gazului furnizat, defectări sau murdărirea arzătoarelor.

Desen. 7



Pentru verificarea flăcării trebuie de lăsat ca aceasta să ardă cam 10 minute la foc intens, apoi de selectat arderea economă, prin rotirea robinetului. Flacăra nu trebuie să se stîngă sau să treacă la injector.

Atenție!

După regulare trebuie de plasat o etichetă care să indice tipul de gaz, pentru care este programată plita.

EXPLOATAREA

Deservirea corectă, selectarea parametrilor și capacităților de utilizare respective, contribuie la economisirea energiei.

Economisirea energiei corespunde:

- pînă la 60% în cazul selectării respective a capacității;
- pînă la 60% în cazul deservirii corecte, ce constă în selectarea corespunzătoare a flăcării în timpul fierberii.

Economisirea energiei depinde de nivelul de curățenie a aprinzătoarelor (în deosebi a orificiilor de trecere).

► Deservirea ochiurilor

Alegerea vaselor corespunzătoare

Vasele trebuie alese în modul corespunzător, așa încît diametrul fundului să fie întotdeauna mai mare decît diametrul flăcării ochiului, iar vasul să fie acoperit cu căpac. Se recomandă ca diametrul cratiței să fie de 2,5-3 ori mai mare decît diametrul ochiului, adică pentru ochiul:

- mic – vase cu diametrul de la 90 mm pînă la 140 mm,
- mediu - vase cu diametrul de la 140 mm pînă la 220 mm,
- WOK- vase cu diametrul de la 220 mm pînă la 260 mm,
- iar înălțimea vaselor nu trebuie să fie mai mare decît diametrul,

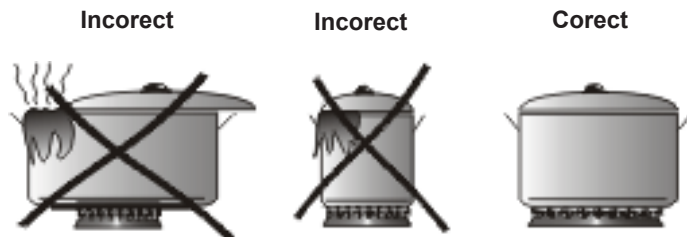

Capacele vaselor :

Utilizarea capacului duce la păstrarea căldurii și astfel scade durata de încălzire și reduce consumul de energie electrică.

EXPLOATAREA

Aprinderea ochiurilor cu aprinzător conectat la buton

- apăsați butonul pînă la limită și rotiți la stînga pînă la poziția „Flacără mare”  »
- mențineți apăsat pînă se aprinde gazul,
- după aprindere micșorați forța de apăsare și stabiliți intensitatea corespunzătoare /necesară/ a flăcării, (de exemplu, „Flacăra economă”)

Aprinderea ochiurilor cu protecție antiexplozie

Desen.8

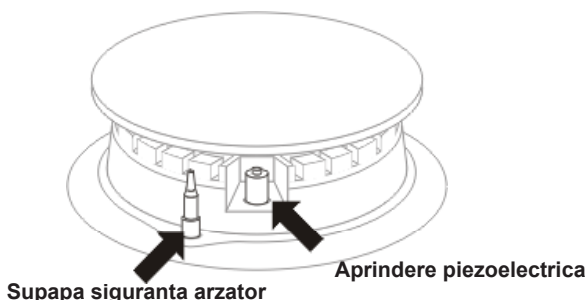

- apăsați butonul pînă la limită și rotiți la stînga pînă la poziția „Flacără mare” 
- mențineți vreo 10 sec pînă se aprinde gazul,
- stabiliți intensitatea corespunzătoare /necesară/ a flăcării, (de exemplu, „Flacăra economă”)
- stingeți ochiul după prepararea bucatelor, rotind butonul la dreapta (poziția „deconectat”).



În caz de eșec repetați aceeași operațiune.



Protecția antiexplozie întrerupe furnizarea gazului în cazul stingerii flăcării timp de 60 sec.



Pătrunderea gazului către aprinzătoare se regulează cu ajutorul obturatoarelor ce au protecție antiexplozie.

EXPLOATAREA

Acțiuni în caz de deficiențe

1 – gazoduct

2 – robinetul gazoductului

A – robinet conectat

B – robinet deconectat

Desen.9

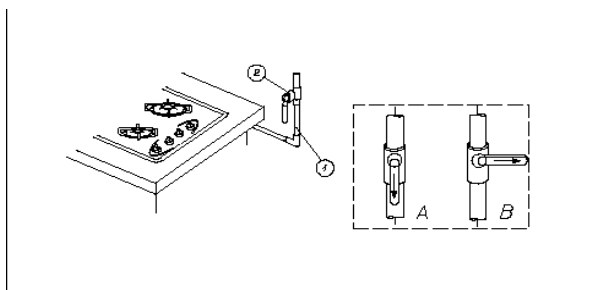

În fiecare situație excepțională (accident) trebuie:

- deconectați arzătoarele,
- închideți robinetul gazoductului (Desen.8B),
- aierisiți încăperea,
- faceți interpelare la punctul de deservire sau la un specialist calificat,
- deconectați plita pînă la înlăturarea deficienței.



Unele deficiențe simple pot fi înlăturate de către utilizator, acționînd în conformitate cu recomandările.

Arzătorul nu se aprinde (nu arde), gazul se evaporă - trebuie:

- închideți obturatoarele arzătoarelor
- deconectați robinetul gazoductului
- aierisiți încăperea,
- scoateți arzătorul,
- curățați orificiile de trecere a gaului
- montați arzătorul
- încercați din nou să aprindeți arzătorul.

ÎN CAZ CĂ ARZĂTORUL NU SE APRINDE – ANUNȚAȚI SERVICIUL DE DESERVIRE!

ÎNGRIJIREA ȘI CURĂȚAREA

Îngrijirea curentă a instalației de către utilizator – menținerea instalației în curățenie și conservarea acesteia, au o mare importanță asupra funcționării îndelungate a instalației.



Înainte de a începe curățarea instalației, aceasta trebuie deconectată, atrăgând atenție ca toate butoanele să se afle în poziție „I”/ „0”. Curățarea poate fi începută doar după ce instalația se răcește.

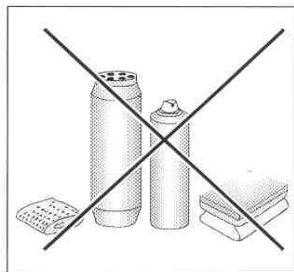

Suprafața de ceramică de lucru - trebuie curățată după fiecare utilizare.

- **Murdăriile nu chiar mari, trebuie să fie îndlăturate cu o crpă umedă**, fără a utiliza detergenți. Utilizarea detergentului pentru vase poate duce la apariția petelor de culoare albastră, care nu vor putea fi îndlăturate la prima curățare, chiar utilizând detergenți speciali.
- **Murdăriile uscate, trebuie să fie îndlăturate cu ajutorul unui răzuitor ascuțit. Apoi ștergeți suprafațele de încălzire cu o cîrpă umedă.**



- **Petele de culori sidefate deschise (rămășițe de aluminiu)** pot fi îndlăturate de pe suprafața răcită cu ajutorul unui detergent special. Rămășițele calcaroase (de exemplu după fierberea apei), pot fi îndlăturate cu oțet sau detergent special.
- La îndlăturarea zahărului, sau a bucatelor ce conțin zahăr, plasticului și foliei de aluminiu, nu este necesar să deconectați suprafața de încălzire respectivă! Trebuie îndlăturate rămășițele imediat (cît sunt fierbinți) cu ajutorul răzuitorului de pe suprafața de încălzire. După îndlăturarea murdării, instalația poate fi deconectată, și după ce se răcește de finisat curățirea cu ajutorul unui detergent special.

Detergenții speciali pot fi procurate la marke-te, magazine specializate în electrocasnice și în saloanele cu instalații pentru bucătărie. Răzuitoarele la fel pot fi procurate în magazinele specializate în materiale pentru construcții.

ÎNGRIJIREA ȘI CURĂȚAREA

Arzător, grilajul, carcasul

- În cazul de murdărire a ochiurilor și a grilajului, acestea trebuie scoase de pe plită și spălate în apă caldă cu adăugarea detergenților ce înlătură grăsimile. Apoi ștergeți-le pînă la uscarea totală. Ștergeți panoul cu o cârpă moale, după ce scoateți grilajul. O curățenie deosebită trebuie menținută lîngă orificiul de ardere, vezi desenul de mai jos. Orificiul despicătorului flăcării trebuie de curățat cu ajutorul unei sîrmulițe subțiri de cupru. Nu se recomandă utilizarea sîrmuliței de oțel și de lărgit orificiul.



Elementele ochiului trebuie să fie întotdeauna uscate. Picăturile de apă pot împiedica furnizarea gazului, ceea ce poate duce la funcționarea necalitativă a ochiului.

Desen.10

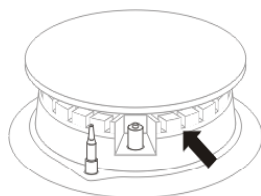

Controlul periodic

În afara acțiunilor, necesare pentru pentru păstrarea instalației în corătenie, mai este necesar:

- de efectuat control periodic a elementelor de comandă și a grupelor de funcționare a instalației. După expirarea termenului de garanție, minim o dată la doi ani, trebuie de efectuat controlul situației tehnice a instalației la centrul de deservire;
- de înlăturat defectele ce se ivesc în procesul de exploatare;
- în caz de necesitate de schimbat elementele care sau defectat;

GARANȚIA,

Garanția

Obligațiile de garanție corespund talonului de garanție.

- Producătorul nu duce răspundere de defectarea instalației, produsă prin utilizarea necorespunzătoare a instalației.

Vă rugăm, să indicați aici datele, menționate pe instalație

Tipul.....

Numărul de fabrică.....

SITUAȚII EXCEPȚIONALE

În orice situație excepțională trebuie:

- să deconectați nodurile funcționabile ale instalației,
- să deconectați instalația de la rețeaua electrică,
- chemați specialistul,
- unele dereglări pot fi înlăturate de către utilizator desinestătător, conducându-se de către indicațiile aduse în tabela de mai jos, pînă vă veți adresa la serviciul de deservire a clienților sau centrul de deservire, trebuie să verificați punctele respective din tabel.

PROBLEMA	MOTIVUL	ACȚIUNE
1. Instalația nu funcționează	Lipsește energia electrică	Verificați piedica de siguranță, dacă s-a ars, schimbați-o
2 Nu se aprinde arzătorul	Orificiile pe unde se furnizează gazul sunt astupate.	Închideți robinetul gazoductului, închideți robinetele arzătoarelor, aieresiți încăperea, scoateți arzătorul, curățați orificiul dat.
3. Aprinzătorul nu aprinde	Este intrerupta alimentarea cu energie electrica.	Verificati siguranta de la panoul electric al locuintei; in cazul in care siguranta este arsa, inlocuiti-o cu o siguranta noua.
	Este intrerupta alimentarea cu gaze.	Deschideti robinetul tevii de gaze.
	Aprinzatorul este murdar.	Curatati aprinzatorul.
	Butonul nu este mentinut apasat suficient.	Mentineti butonul apasat pana cand apare flacara pe coroana arzatorului.
4. Flacăra se stinge pe parcursul arderii acesteia	Selectorul robinetului se eliberează prea repede	Tineți apăsat selectorul în poziția „flacăra mare”
5. Fisură pe suprafața de ceramică	 Pericol ! Instalația trebuie deconectată imediat de la rețeaua electrică (piedica de siguranță). Adresați-vă la cel mai apropiat centru de deservire.	
6. Accedentarea încă nu a fost înlăturată	Deconectați instalația de la rețeaua electrică (piedica de siguranță). Adresați-vă la cel mai apropiat punct de deservire. Important! Dumneavoastră răspundeți de starea corespunzătoare a instalației și utilizarea corectă a acesteia în condiții casnice. Dacă din motivul deservirii incorecte a instalației chemați serviciul de deservire, acest serviciu va vi cu plată chiar și în perioada de acțiune a garanției. Pentru deteriorările cauzate prin nerespectarea instrucțiunii date, noi, din păcate, nu ducem răspundere.	

Този продукт е лесен за използване и е много полезен. След като прочетете тези инструкции, използването на уреда ще бъде много по-лесно.

Преди да се опакова и да излезне от завода, уреда е проверен дали функционира правилно и дали предлага сигурност при употреба.

Преди да използвате уреда, прочетете много внимателно инструкциите за употреба. Ако спазвате тези инструкции ще можете да избегнете евентуалните проблеми, които могат да се появят по време на ползване на уреда.

Много е важно да поставите тези инструкции за употреба на сигурно място, за да можете да се консултирате във всеки момент.

Много е важно да спазвате тези инструкции много внимателно за да избегнете евентуални проблеми

Забележки!

Включете уреда само след като сте прочели инструкциите за употреба!

Този уред трябва да се ползва само за приготвяне на храна. Използването на този уред за други цели (например, отопляване на стаи) може да бъде много опасно!

Производителя си запазва всички права за промяна на уреда, и то без да предупреди за тях.

СЪДЪРЖАНИЕ

Инструкции за сигурност.....	23
Как да пестите енергия.....	25
Разопаковане.....	25
Рециклиране на уреда.....	25
Описание на уреда.....	26
Инсталиране.....	28
Използване.....	30
Настройка на печката за определен тип газ	31
Регулиране на пламъка.....	32
Регулиране на вентилите.....	33
Избиране на съдовете.....	34
Включване на котлоните.....	35
Почистване и поддръжка.....	37
Газови котлони, решетка на плота около котлоните, корпус на печката.....	38
Повърхност на плочата.....	38
Гаранция.....	38
Действия при аварийни ситуации.....	39
Информация за продукта.....	41

ПРАВИЛА ЗА СИГУРНОСТ

- Не позволявайте на деца да си играят с уреда. Специално внимание обърнете на нагрятата повърхност, котлоните, поставката за грил, и съдовете, които съдържат много топли храни.
- Този уред не е предназначен за използване от лица (в това число деца) с ограничени физически, сетивни или психически възможности, както и от лица без опит и познаване на уреда, освен ако това не става под наблюдение или съгласно с инструкцията за използване на уреда, предадена от лицата, отговорни за тяхната безопасност.
- Връзките с източника на газ нямат контакт с нагрятите зони.
- Не оставяйте печката ненаглеждана когато готвите; олиото и мазнината могат да се запалят.
- Наглеждайте печката по време на варене на продуктите, за да предотвратите разливане върху нагрят котлон. Ако котлона е повреден, той може да се използва само след като е бил проверен от упълномощен техник.
- Не отваряйте главния кран на източника на газ, преди да сте проверили дали останалите кранчета са затворени.
- Не оставяйте котлоните мръсни.
- Не оставяйте съдовете директно върху котлоните.
- Не оставяйте съдове по тежки от 5 кг. върху един котлон или по тежки от 10 кг. върху печката.
- Забранено е да поправяте печката без упълномощен техник.
- Забранено е да отваряте кранчето без да имате източник за запалване в другата ръка. (там кадето липсва вградено запалване).
- Забранено е да гасите огъня чрез духане.
- Забранено е да променяте печката да работи с друг тип газ без помоща на специалист, да преместите печката на друго място, или да промените източника на газ. Само упълномощен техник на газ може да извърши тези операции.
- Не оставяйте деца или неопълномощени лица близо до

ПРАВИЛА ЗА СИГУРНОСТ

печката

- Не палете кибрити, цигари, не използвайте апаратура автоматична или механична, която може да предизвика искри, когато усетите в стаята миризма на газ. В такъв случай затворете незабавно кранчетата на източника на газ и проветрете помещението.
- Не ползвайте газовата мрежата за заземяване на уредите от кухнята.
Например: радио.
- В случай, че се запали изпуснатата газ, затворете веднага главния кран.
- В случай, че се запали газта изпусната от газовата бутилка, покрийте я веднага с мокро одяло за да я охладите и затворете кранчето. След като се охлади газовата бутилка, извадете я на открито. Забранено е повторно използване на дефектната газова бутилка.
- Ако не използвате по продължителен период печката, затворете кранчето на източника за газ.
- Използването на уреди за готвене и печене води до отделяне на топлина и влага в помещението, в което са инсталирани. Необходимо е да се уверите, че кухнята е добре проветрявана; трябва да се поддържат проходими вентилационните отвори или да се инсталират средства за механична вентилация (аспиратор с механична вентилация).
- Дълготрайното интензивно използване на уреда може да изисква допълнително проветряване, например отваряне на прозореца или по-ефективна вентилация, напр. увеличаване на капацитета на механичната вентилация, ако се използва такава.
- Не слагайте големи и тежки съдове, които покриват повече от един котлон.
- Керамичния плот е чувствителен на удар, предизвикан от малки, но тежки предмети като: солник, шише с подправки, и.т.н.
- Не включвайте котлона без да сте поставили съд върху него.

ПРАВИЛА ЗА СИГУРНОСТ

- Съдовете трябва да имат сухо и чисто дъно.
- Отстранете веднага захарните кристали или капки сок, които съдържат захар, въпреки, че повърхностите са още горещи. Захарта може да влезне в контакт с керамичния плот и може да предизвика трайни следи.
- Не използвайте нагрятите участъци за приготвяне на храна в алуминиеви съдове, фолио или в пластмасови съдове.
- Не драскайте повърхността на котлона с мръсни или втвърдени предмети или друго подобно нещо.
- Не поставяйте пластмасови предмети като например, вилици или лъжици.
- Ако забележите дълбоки драскотини или пукнатини върху повърхността на плочата, изключете уреда и извикайте упълномощен техник.

Декларация на производителя

Производителят декларира, че продуктът отговаря на съществените изисквания на европейските директиви, изброени по-долу:

- Директива 2014/35/ЕО за ниско напрежение
- Директива 2014/30/ЕО за електромагнетична компатибилност
- Директива 2009/125/ЕО
- Директива RoHS 2011/65/ЕО
- Директива 2009/142/ЕО (до 20.04.2018)
- Регламент (ЕС) 2016/426 на Европейския парламент и на Съвета (от 21.04.2018)

и поради това продуктът е маркиран с  и му е издадена декларация за съответствие на разположение на надзорните органи на пазара.

КАК ДА ПЕСТИТЕ ЕНЕРГИЯ



Чрез отговорно ползване на енергията, не само ще спестите пари, но ще защитите и околната среда.

Как можете да направите това нещо:

- **Използвайте подходящи съдове.**
Съдовете с плоско и дебело дъно, могат да спестят 1/3 от използваната ел. енергия. Покрийте с капак съда ако е възможно, по този начин ще спестите наполовина енергията.
- **Изберете подходящия размер на съда, който да съвпада с размера на зоната за приготвяне.**
Съда не трябва да бъде по-малък от диаметъра на зоната за приготвяне.
- **Подържане на зоната за приготвяне и основата на съда чисти.**
Мърсотията не позволява отделянето на необходимата топлина - а изгорялото може да се отстрани само с помощта на много силни химични продукти, които вредят на околната среда.
- **Избягвайте да вдигате капака прекалено често.**
- **Поставяне на печката на разстояние от хладилника или фризера**
Ако поставите печката в близост до хладилник или фризер, разхода на енергия ще се увеличи.

РАЗОПАКОВАНЕ



По време на транспорт, се използва защитен материал, за да се предпази уреда от евентуална повреда. След разопаковане на уреда, занесете амбалажа в пунктовете за рециклиране.

Всички материали използвани като амбалаж могат да се рециклират; те се рециклират в пропорция от 100% и са отбелязани със съответния символ.

Внимание! По време на разопаковане, дръжте на разстояние от децата материалите (например, пликите от полиетилен, полиестер и т.н) от амбалажа.

РЕЦИКЛИРАНЕ НА УРЕДА



Когато изхвърляте апарата, не го обработвайте като останалия боклук. Занесете го в специален център за рециклиране на електронни и електрически продукти. Върху уреда е поставен етикет с информация за рециклиране.

Уреда е съставен от материали, които се рециклират. Чрез рециклиране на използваните уреди, вие показвате заинтересованост към опазване на околната среда.

Обърнете се към съответните институции за да получите информация във връзка с пунктовете за рециклиране.

ОПИСАНИЕ НА УРЕДА

ВНКС63038 / PHCG4.0ZpZtC

ВНКС83138 / PHCG5.1ZpZtC

- 1,2,3 - газови котлони
- 4 - регулатори на газовите котлони с бутон за електрическо запалване
- 5 - решетка за поставяне на съдове



Рис. 1

ТЕХНИЧЕСКИ ДАННИ

- височина	98 мм
- дълбочина	520 мм
- ширина	600 мм
- тегло на печката	13,5 кг

Печката има следните газови котлони:

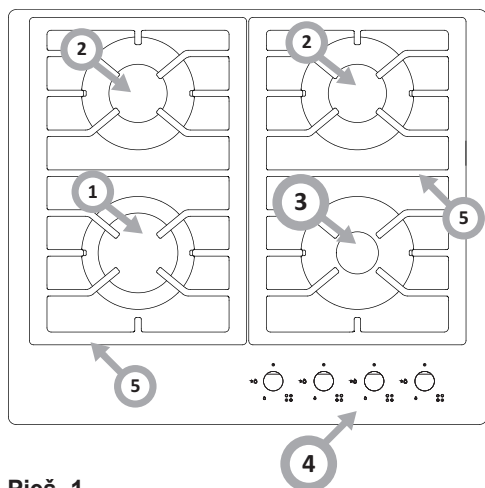
- 1 – газов котлон голям, мощност - 2,8 kW
- 2 – малък газов котлон, мощност - 1 kW
- 3 – средни газови котлони, мощност - 1,8 kW

cat. II2H3B/P

Печката има свързваща тръба

- G1/2" ISO 228-1



Рис. 2

ТЕХНИЧЕСКИ ДАННИ

- височина	105 мм
- дълбочина	520 мм
- ширина	890 мм
- тегло на печката	22 кг

Печката има следните газови котлони:

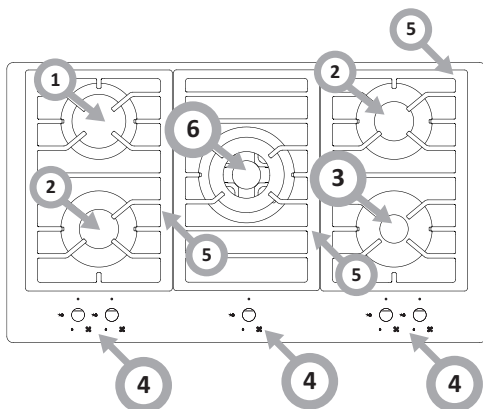
- 1 – газов котлон голям, мощност - 2,8 kW
- 6 – WOK котлон голям, мощност - 2,8 kW
- 2 – малък газов котлон, мощност - 1 kW
- 3 – средни газови котлони, мощност - 1,8 kW

cat. II2H3B/P

Печката има свързваща тръба

- G1/2" ISO 228-1

ОПИСАНИЕ НА УРЕДА

▶ **ВНКС63138 / РНСГ4.1ZpZtC**

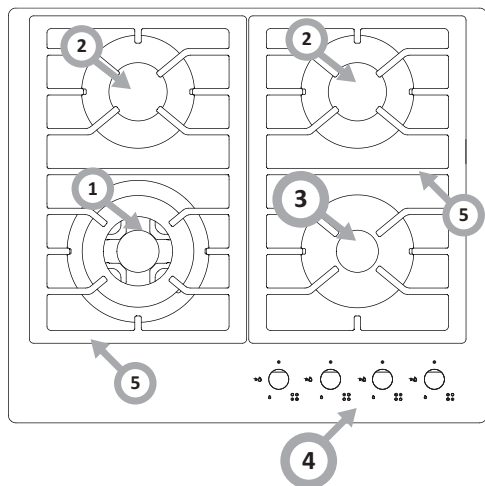

- 1,2,3 - газови котлони
- 4 - регулатори на газовите котлони с бутон за електрическо запалване
- 5 - решетка за поставяне на съдове

Рис. 3

ТЕХНИЧЕСКИ ДАННИ

- височина	98 мм
- дълбочина	520 мм
- ширина	600 мм
- тегло на печката	13,5 кг

Печката има следните газови котлони:

- 1 – газов WOK голям, мощност - 2,8 kW
- 2 – малък газов котлон, мощност -1 kW
- 3 – средни газови котлони, мощност 1,8 kW

cat. **И2Н3В/Р**

Печката има свързваща тръба

- G1/2" ISO 228-1

ИНСТАЛИРАНЕ

Настоящото упътване е предназначено за квалифицирания специалист, инсталиращ уреда. Това упътване има за цел да осигури инсталирането и поддръжката на уреда на възможно най-високо професионално ниво.

Разположение на печката

- Кухненското помещение трябва да бъде сухо и проветриво и да има изправна вентилация съгласно действащите технически разпоредби.
- В помещението трябва да има система за вентилация, която да отвежда навън изгорелите газове. Тази инсталация трябва да се състои от вентилационен отвор с решетка или аспиратор. Аспираторите трябва да се монтират съгласно упътванията, дадени в техните инструкции за употреба.
- В помещението трябва също да се осигури приток на въздух, което е необходимо за правилното горене на газта. Притокът на въздух трябва да бъде не по-малък от $2 \text{ m}^3/\text{h}$ на 1 kW мощност на газовите котлони. Въздухът трябва да навлиза в резултат на пряк приток отвън през канал с диаметър минимум 100 cm^2 или непряко от съседни помещения, които имат вентилационни канали, излизаци навън.
- Разстоянието между газовите котлони и вентилационния комин трябва да бъде минимум 750 mm (Рис.2).

Рис.3

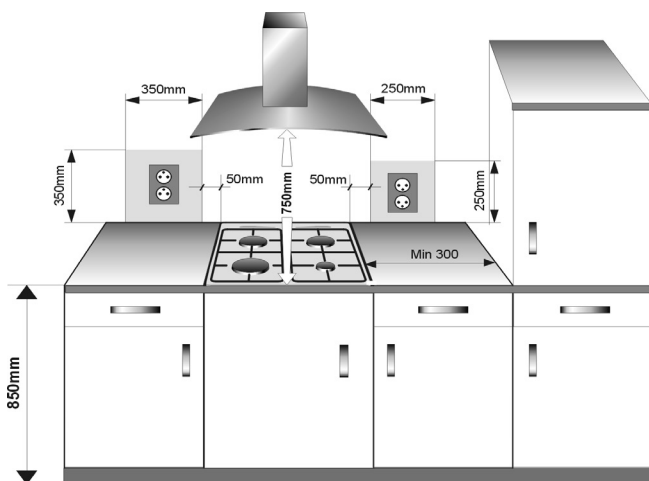

ИНСТАЛИРАНЕ

Инсталиране на газови готварски печки

- пригответе мястото (отвора) в плота на мебела съгласно монтажната скица (рис.4),
- минималното пространство, което трябва да оставите свободно под газовите котлони, е 130 мм,
- свържете печката към газовата и електрическата инсталация съгласно инструкцията за употреба на печката,
- изтрийте праха от плота, поставете уреда в отвора и силно го притиснете към плота
- поставете прикрепващите елементи (рис.3) перпендикулярно към ръба на печката и ги затегнете докрай
- след монтиране на печката върху плота проверете дали тя работи, проверете особено внимателно защитата от изтичане на газ и електрическото запалване,

Начин на монтиране на прикрепващите елементи към плота

Рис.4

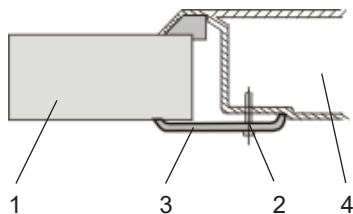

- 1 – Плот
- 2 – Винт за дърво - 4 бр.
- 3 – Прикрепващ елемент - 4 бр.
- 4 – Готварска печка за вграждане

Начин на монтаж в кухненски шкаф

Рис.5

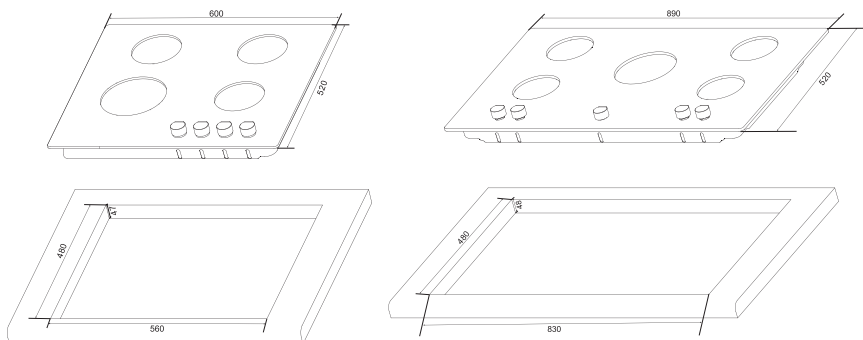

▶ Упътвания за инсталатора

Инсталаторът трябва:

- да има удостоверение за квалификация за газови инсталации,
- да се запознае с информацията, намираща се на информационната табелка на печката за вида газ, за който печката е пригодена, да сравни тази информация с условията на газоснабдяване на мястото на инсталиране,
- да провери:
 - ефективността на вентилацията, т.е. смяната на въздуха в помещенията,
 - херметичността на свързване на газовата инсталация,
 - изправността на всички работни елементи на печката,
 - пригодена ли е електрическата инсталация за работа със защитния (нулевия) проводник.

Внимание!

Свързването на печката към бутилка с течен газ или към съществуваща инсталация може да се извърши само от инсталатор с необходимата квалификация при спазване на всички правила за безопасност.

Печката е предвидена с тръба с резба R 1/2" за свързване към градската мрежа за газ.

При свързване към бутилка (пропан-бутан) печката е предвидена със специален щуцер с резба Ø 8 x 1 мм за гъвкаво съединение. Главната тръба за газ не трябва да докосва нагорещените страни на печката.

След приключване на инсталацията на печката е необходимо да се провери херметичността на всички свързани тръби, например с помощта на вода и сапун.



За проверка на херметичността не бива да се използва огън.

ИЗПОЛЗВАНЕ

Прочетете много внимателно настоящите инструкции и ги приложете при използване на печката.



Печката е на газ, и се свързва към източник на газ за който е направена и заводската настройка. Печката ще бъде инсталирана от упълномощен техник. Информация във връзка с използвания тип газ, ще намерите на етикета.

▶ Настройка на печката за определен тип газ

Това пригаждане може да се извърши само от инсталатор със съответните квалификации.

Ако газът, с който ще бъде захранвана печката, е различен от фабрично предвидения за печката, т.е. G20 20 mbar, необходимо е да се сменят дюзите на горелките и да се регулира пламъкът.



С цел пригаждане на печката за горене на друг вид газ е необходимо:

- смяната на дюзите (виж таблицата, дадена по-долу),
- регулацията на “икономичния” пламък,

Внимание!

Печките, доставяни от производителя, имат горелки, фабрично пригодени за горене на вида газ, даден на информационната табелка на уреда и в гаранционната карта.

Табелка 1

Вид газ	Дюза тип/ диаметър			
	малък	среден	голям	WOK
2H G20/20mbar	72	92	115	55 + 2 x 75
3B/P G30/28-30mbar	52	67	83	37 + 2 x 55



Смяна на дюзата на горелката на газовия котлон – развъртете дюзата с помощта на специален тръбен ключ 7 и я сменете с нова, подходяща за вида газ (виж таблицата погоре).

ИЗПОЛЗВАНЕ



След приключване на пригаждането е необходимо да се залепи лепенка с описание на вида газ, към който е пригодена печката.

Пламяк	Смяна на течния газ със земен газ	Смяна на земния газ с течен газ
голям	1. Дюзата на горелката се сменя с подходяща съгласно таблицата на дюзите	1. Дюзата на горелката се сменя с подходяща съгласно таблицата на дюзите
икономичен	2. Регулационният винт се развърта леко и се регулира големината на пламяка	2. Регулационният винт се завърта внимателно докрай и се проверява големината на пламяка.

Табелка 2

Регулиране на пламяка

Добре регулиран пламяк има син цвят и конична форма. Регулирането на пламяка се осъществява, чрез завъртане на бутон за регулиране на котлона.

Бутоните имат следните надписи:

Рис. 6

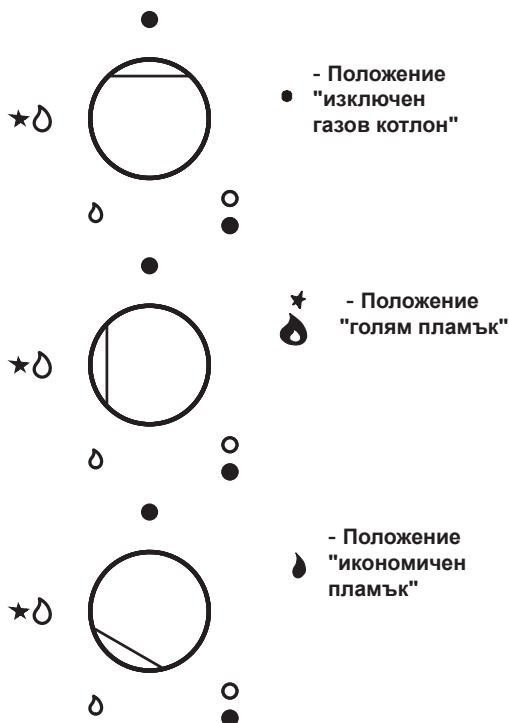

ИЗПОЛЗВАНЕ

Едно правилно функциониране, чрез регулиране на пламъка е посочено в примера с котлон.

Едно правилно функциониране чрез завъртане на бутона в положение “голям пламък” с цел да заври храната, следва това се приготвя на “икономичен пламък”. При нужда пламъка може да се регулира на средно горене.



Забранено е регулирането на пламъка между положението изключен газов котлон и положението голям пламък

▶ Регулиране на вентилите

Регулирането на вентилите става при запалена горелка в положение “икономичен пламък”.

- При вентилите трябва да се свали регулаторът, а след това с помощта на отвертка да се регулира чрез шипа на вентила големината на пламъка (Рис.6).

Рис.7



За да проверите пламъка, трябва да оставите горелката да загрее на голям пламък за около 10 мин., а след това да завъртите регулатора на вентила на икономичен пламък. Пламъкът не може да изгасне нито да прескочи на дюзите. Ако все пак това се случи, регулирайте отново вентилите.

Внимание!

Регулирането на уреда с цел пригаждането му към газ, различен от посочения от производителя на информационната табелка на печката или в случай на покупка на печка, предназначена за газ, различен от инсталирания в жилището, се урежда между потребителя и инсталатора.

ИЗПОЛЗВАНЕ

Опит при използване, правилното избиране на параметрите и съдовете, дава възможност за икономия на енергия. Енергия, която може да бъде спестена по следния начин:

- до 60% при ползване на подходящи съдове

- до 60 % при подходящо ползване на мощността на пламъка.

Тази икономия зависи от правилната поддръжка на котлоните (по специално на отворите на пламъка и дюзите).

► Избор на съдове

Обърнете внимание диаметърът на дъното на съда да бъде винаги по-голям от кръга на пламъка на горелката, а съдът да бъде затворен с капак. Препоръчително е диаметърът на тенджерата да бъде около 2,5 – 3 пъти по-голям от диаметъра на горелката, т.е. за:

- помощния газов котлон – съд с диаметър от 90 до 140 мм,
- средния газов котлон – съд с диаметър от 140 до 220 мм,
- WOK газов котлон – съд с диаметър от 220 до 260 мм,
- а височината на тенджерата не бива да бъде по-голяма от диаметъра ѝ.



Капак на съда:

Капака предпазва от загуба на топлина, намалявайки по този начин изразходването на енергия.

ИЗПОЛЗВАНЕ

Включване на котлоните

Трябва да се извърши следното:

- Натиснете бутона в положение OFF (загасен) и след това продължавайте да го натискате и го завъртете до положение голям пламък  .
- Задръжте го натиснат 3 секунди.
- След като се е запалил, освободете бутона и след това го завъртете в желаното положение.

Използване на печката оборудвана с устройство против изпускане на газ

Рис. 8

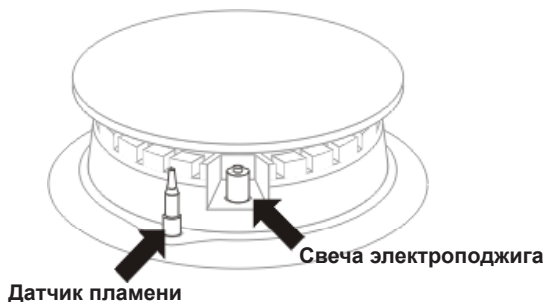

Начин на използване:

- натиснете бутона до края и го завъртете до положение “голям пламък” 
- с другата ръка натиснете бутона за пиезо-запалване
- освободете бутона за запалване след включване на газта
- след 10 секунди освободете бутона на котлона ●.



При грешка, повторете горната операция.



Защитната функция при изтичане на газ, ще се включи за 60 секунди след поява на грешката.



Целия дебит на газ към котлона е под контрол на защитните кранчета при изпускане на газ.

ИЗПОЛЗВАНЕ

Процедура в случай на спешност

1 – газова мрежа

2 – защитен кран газовата мрежа

A – отворен кран

B – затворен кран

Рис.9

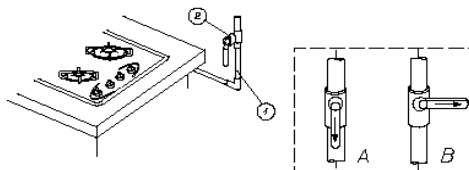

При спешен случай процедирайте по следния начин:

- спрете котлоните
- затворете защитните кранове на източника на газ (Рис.8B)
- проветрете кухнята
- извикайте упълномощен техник
- не използвайте повторно котлона преди да се отстранят повредите



Малките дефекти могат да се отстранят от ползвателя следвайки инструкциите:

КОТЛОНИТЕ не се включват, ако почувствате мирис на газ

- затворете кранчето на котлона
- затворете кранчето на източника на газ
- проветрете помещението
- извадете плочата
- почистете и продухайте отворите за пламък
- поставете на място плочата
- опитайте се отново да включите котлона

АКО КОТЛОНА НЕ РАБОТИ ИЗВИКАЙТЕ СЕРВИЗЕН ТЕХНИК

ПОЧИСТВАНЕ И ПОДДРЪЖКА

Чрез всекидневно почистване и поддръжка на печката ще предпазите уреда от повреда при функциониране.



Преди да почистите печката, тя трябва да бъде спряна (всички бутони трябва да са в положение „●“/ 0) не почиствайте печката ако не е напълно изтинала.

Изтрийте печката с помоща на мек текстилен материал, потопен в разтвор от вода и течен препарат.

Не трябва да използвате абразивни продукти за почистване.

Почистване на печката след всяко ползване

- Изтрийте лесните петна с помоща на мокър текстилен материал без да ползвате препарат за почистване. Течните препарати за почистване могат да обезцветят повърхността на печката. Петната не могат да се остранят при първото почистване, въпреки, че ползвате специален препарат за чистене.
- **Отстранете по-големите петна с помоща на специална стъргалка и изтрийте повърхността на плочата с помоща на мокър текстилен материал.**

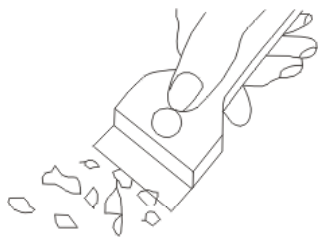

Специална стъргалка

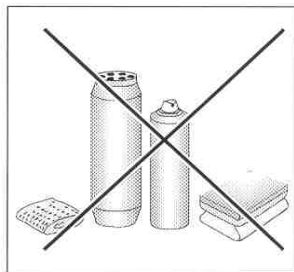

Премахване на петната

- **Цветните петна (алуминиеви частици)** могат да се остранят от изтинала повърхност с помоща на специални почистващи препарати. Петната от варовик (например водата която е преляла) могат да се махнат с оцет или със специални почистващи препарати.
- Не спирайте плочата тогава когато искате да отстраните останките от захар или продукти които съдържат захар, пластмаса или алуминиевото фолио! Почистете веднага със специална стъргалка повърхността на плочата (докато е гореща). След като отстраните мърсотията, можете да спрете печката и след като истине, да я почистете със специални почистващи препарати.

Специалните почистващи препарати могат да се закупят от супермаркет, специализирани магазини или магазини за кухненски принадлежности. Специалните стъргалки могат да се закупят от магазините за строителни материали и аксесоари за боядисване.

ПОЧИСТВАНЕ И ПОДДРЪЖКА

Газови котлони, решетка на плота около котлоните, корпус на печката

- В случай че газовите котлони и решетката се замърсят, тези елементи трябва да се свалят от печката и да се измият с топла вода с препарат за миене на мазнината и замърсяванията (Рис.9). След това те трябва да се подсушат. След като свалят решетката, внимателно измийте плота около котлоните и го изтрийте със суха, мека кърпа. Особено внимателно поддържайте чистотата на отворите на пламъците на пръстените под капачетата – виж рисунката по-долу. Почистете отворите на дюзите на горелките, като използвате за отпушването им тънка медна тел. Не използвайте стоманена тел, не развъртайте отворите.



Елементите на газовия котлон трябва винаги да бъдат сухи. Капките вода могат да спрат притока на газа и да причинят неправилно горене на горелката.

Рис.10

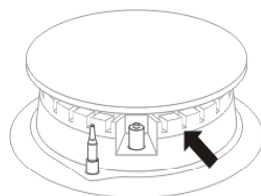

Периодична поддръжка

Освен всекидневните операции за поддържане на печката чиста, трябва да:

- Обърнете се към квалифициран персонал, който да провери периодично, функционирането на печката както и функционалните и части. След изтичане на гаранционния период, печката трябва да се провери един път на две години.
- Отстранете всички проблеми възникнали по време на функциониране на уреда.
- Изисквайте периодична проверка на функционалните части на печката.

ГАРАНЦИЯ

Гаранция

Гаранционите услуги са посочени в гаранционния сертификат, който придружава продукта: Производителя не носи отговорност при авария на уреда ако е бил използван неправилно.

Впишете здесь тип и заводской номер плиты, указанные на щитке

Тип.....

Заводской номер.....

ДЕЙСТВИЯ ПРИ АВАРИЙНИ СИТУАЦИИ

При всяка аварийна ситуация е необходимо:

- да се изключат модулите на работа на плота
- да се изключи електрическото захранване
- да се обърнете към сервиза за поправка
- някои дребни неизправности потребителят може да отстрани сам с помощта на упътванията, дадени в таблицата по-долу; преди да се обърнете към центъра за обслужване на клиентите или сервиза, проверете подред всички възможности, дадени в таблицата.

ПРОБЛЕМ	ПРИЧИНА	МЕРКИ
1. Уредът не работи.	прекъсване в захранването с електричество	проверете предпазителя на инсталацията вкъщи, сменете предпазителя, ако е изгорял
2. Горелката не се запалва	замърсени отвори на пламъка	затворете вентила за спиране на газта, спрете регулаторите на горелките, проветрете помещението, свалете газовия котлон, почистете и продухайте отворите на пламъците
3. Запалването на газта не работи	прекъсване в захранването с електричество	проверете предпазителя на инсталацията вкъщи, сменете предпазителя, ако е изгорял
	прекъсване в захранването с газ	отворете вентила за захранване с газ
	замърсено (запушено от мазнина) устройство за запалване на газта	почистете устройството за запалване на газта
	регулаторът не е натиснат достатъчно дълго	задръжте натиснат регулатора, докато не се появи пламък около целия кръг на котлона
4. Пламъкът при запалване на горелката изгасва	регулаторът е пуснат прекалено бързо	задръжте натиснат регулатора по-дълго на положение "голям пламък"
5. Пукнатина в стъклокерамичната плоча	 <p>Опасност! Изключете веднага стъклокерамичната плоча от мрежата за ел. захранване и се свържете с най – близкия Център за Връзка с Клиенти.</p>	
6. В случай, че проблема не е отстранен	Изключете стъклокерамичната плоча от мрежата за ел. захранване и се свържете с най – близкия Център за Връзка с Клиенти. Важно! Вие сте лицето което отговаря за поддръжката, маневрите и използването на уреда в жилището ви. В случай, че се обърнете към сервизния отдел при повреда на уреда след неправилна маневра, ще трябва сами да поемете разходите за посещение, въпреки, че уреда е в гаранция. Не отговаряме за дефекти предизвикани поради неспазване на инструкциите за употреба.	

INFORMAȚII DESPRE PRODUS

Informațiile despre produs sunt date în conformitate cu regulamentul Comisiei (UE) nr 66/2014 care completează Directiva Parlamentului European și a Consiliului 2009/125/CE, cu privire la cerințele de proiectare ecologică pentru cuptoarele de uz casnic, plite de gătit și hote de bucătărie

Plite de gătit pe gaz de uz casnic

Identificator de model		BHKS63038	BHKS83138
		PHCG4.0ZpZtC	PHCG5.1ZpZtC
		1106072	1106074
Tipul plitei de gătit (electrice / gaz / gaz-electrice)		O / V / O	O / V / O
Numărul de arzătoare pe gaz		4	5
Eficiența energetică pentru fiecare arzător pe gaz (EE gas burner)	FL	54,5	54,5
	RL	54,5	54,5
	RR	54,5	54,5
	FR	54,5	54,5
	C	-	54,5
Eficiența energetică pentru plita de gătit pe gaz (EE gas hob)		54,5	54,5

Identificator de model		BHKS63138
		PHCG4.1ZpZtC
		1106073
Tipul plitei de gătit (electrice / gaz / gaz-electrice)		O / V / O
Numărul de arzătoare pe gaz		4
Eficiența energetică pentru fiecare arzător pe gaz (EE gas burner)	FL	54,5
	RL	54,5
	RR	54,5
	FR	54,5
	C	-
Eficiența energetică pentru plita de gătit pe gaz (EE gas hob)		54,5

Pentru a determina conformitatea cu cerințele eco-proiectului au fost aplicate metode de măsurare și socotire din următoarele norme:

EN 60350-1
 EN 60350-2
 EN 15181
 EN 30-2-1

ИНФОРМАЦИЯ ЗА ПРОДУКТА

Посочената в продуктовия фиш информация е в съответствие с Регламент (ЕС) № 66/2014 на Комисията за допълване на Директива 2009/125/ЕО на Европейския парламент и на Съвета по отношение на изискванията за екопроектиране на битови фурни, котлони и абсорбатори

Битови газови котлони

Идентификационен номер на модела		BHKS63038	BHKS83138
		PHCG4.0ZpZtC	PHCG5.1ZpZtC
		1106072	1106074
Тип на котлона (електрически / газови / газови-електрически)		O / V / O	O / V / O
Брой на газовите горелки		4	5
Енергийна ефективност за всяка газова горелка (ЕЕ газова горелка)	FL	54,5	54,5
	RL	54,5	54,5
	RR	54,5	54,5
	FR	54,5	54,5
	C	-	54,5
Енергийна ефективност на газовия котлон (ЕЕ газов котлон)		54,5	54,5

Идентификационен номер на модела		BHKS63138
		PHCG4.1ZpZtC
		1106073
Тип на котлона (електрически / газови / газови-електрически)		O / V / O
Брой на газовите горелки		4
Енергийна ефективност за всяка газова горелка (ЕЕ газова горелка)	FL	54,5
	RL	54,5
	RR	54,5
	FR	54,5
	C	-
Енергийна ефективност на газовия котлон (ЕЕ газов котлон)		54,5

С цел определяне на съответствието с изискванията относно екопроектирането са използвани измервателните методи и изчисления от следните стандарти:

EN 60350-1
 EN 60350-2
 EN 15181
 EN 30-2-1

